



ITANS

ALL NEEDED SERVICES



INTER-TEAM[®]
Części samochodowe i wyposażenie warsztatów



INSTRUKCJA OBSŁUGI, KONSERWACJI I CZĘŚCI ZAMIENNE



AC EXPERT EVO

Evolution

**AC
EXPERT
EVO**



ITANS
ALL NEEDED SERVICES

PL

**R
1234yf**

STACJA DO OBSŁUGI KLIMATYZACJI SAMOCHODOWYCH

1 WPROWADZENIE	5
1.1 ZAWARTOŚĆ INSTRUKCJI OBSŁUGI	5
1.2 STOSOWANIE INSTRUKCJI OBSŁUGI	5
1.3 PRZECHOWYWANIE INSTRUKCJI OBSŁUGI	5
1.4 AKTUALIZACJA INSTRUKCJI OBSŁUGI	5
1.5 PRZEZNACZENIE.....	5
1.6 SYMBOLE.....	6
2 INFORMACJE OGÓLNE	6
2.1 DANE IDENTYFIKACYJNE PRODUCENTA	6
2.2 DANE IDENTYFIKACYJNE URZĄDZENIA.....	6
2.3 TABLICZKA ZNAMIONOWA.....	6
2.4 OGÓLNE ZASADY BEZPIECZEŃSTWA	7
2.5 CZYNNIK CHŁODNICZY I ŚRODKI SMARNE – ŚRODKI OCHRONY INDYWIDUALNEJ I ZASADY BEZPIECZEŃSTWA	8
2.6 POSTĘPOWANIE Z CZYNNIKIEM CHŁODNICZYM 1234yf.....	8
2.7 PIERWSZA POMOC	8
2.8 ZAPOBIEGANIE POŻAROM	9
2.9 POSTĘPOWANIE W PRZYPADKU WYPADKU	9
2.10 GWARANCJA	9
2.11 OKRES GWARANCJI.....	9
3 OPIS URZĄDZENIA.....	10
3.1 INFORMACJE OGÓLNE	10
3.2 BUDOWA URZĄDZENIA	10
.....	10
3.3 DANE TECHNICZNE	11
4 OBSŁUGA I FUNKCJE URZĄDZENIA	11
4.1 OPIS DZIAŁANIA URZĄDZENIA	11
4.2 OPIS DZIAŁANIA TAŚMY RGB LED.....	11
4.3 CYKLE PRACY MASZYN	12
4.4 PRZEZNACZENIE URZĄDZENIE	12
4.5 WARUNKI PRACY OPERATORA.....	12
5 MONTAŻ URZĄDZENIA.....	13
5.1 ODBIÓR I KONTROLA STANU URZĄDZENIA	13
5.2 PIERWSZE URUCHOMIENIE	13
6 OBSŁUGA URZĄDZENIA	19
6.1 AUTOMATYCZNY CYKL PRACY.....	19
6.2 BAZA DANYCH URZĄDZENIA	23
6.3 INDYWIDUALNA BAZA DANYCH.....	24
6.4 MANUALNY CYKL PRACY	27

6.4.1 ODZYSK CZYNNIKA	27
6.4.2 PRÓŻNIA.....	28
6.4.3 TEST SZCZELNOŚCI	29
6.4.4 WTRYSK NOWEGO OLEJU	30
6.4.5 BARWNIK UV (TRACER)	30
6.4.6 CZYNNIK CHŁODNICZY	31
6.5 MENU UŻYTKOWNIKA (UTILITY MENU)	32
6.5.1 PŁUKANIE UKŁADU (WYMAGANY DODATKOWY ZESTAW AKCESORIÓW)	32
6.5.2 NAPEŁNIANIE PŁUKANIA (WYMAGANY DODATKOWY ZESTAW AKCESORIÓW).....	33
6.5.3 TEST SZCZELNOŚCI AZOTEM (WYMAGANY DODATKOWY ZESTAW AKCESORIÓW)	33
6.5.4 USTAWIENIA UŻYTKOWNIKA.....	34
6.5.5 PŁUKANIE OBIEGU WENWĘTRZNEGO	34
6.5.6 USTAWIENIA PRZEWODÓW	35
6.5.7 USTAWIENIA OLEJU/BARWNIKA UV	36
6.6 BLOKOWANIE URZĄDZENIA	36
6.7 INFO	36
6.8 USTAWIENIA MASZINY (SETUP)	37
6.8.1 JĘZYK	37
6.8.2 AKTUALIZACJA	38
6.8.3 SENSORY	38
6.8.4 SERWIS	38
6.8.5 DRUKARKA	38
6.8.6 WYŚWIETLACZ	39
6.8.7 ROZGRZEWANIE.....	39
6.9 KOMUNIKATY URZĄDZENIA.....	40
6.9.1 KOMUNIKATY ALARMOWE.....	40
6.9.2 KOMUNIKATY OSTRZEGAWCZE.....	41
6.10 TYPOWE USTERKI	42
7 KONSERWACJA	43
7.1 RODZAJ I CZĘSTOTLIWOŚĆ PRZEGLĄDÓW	43
7.2 OPRÓŻNIANIE POJEMNIKA NA PRZEPRACOWANY OLEJ	43
7.3 WYMIANA PAPIERU W DRUKARCE	43
8 INSTRUKCJE DODATKOWE.....	43
8.1 WYŁĄCZNIK I ZŁOMOWANIE URZĄDZENIA	43
8.2 UTYLIZACJA BATERII	43
9 CZĘŚCI ZAMIENNE.....	44
9.1 POSTANOWIENIA OGÓLNE	44
9.2 FORMULARZ ZAPYTANIA O CZĘŚCI ZAMIENNE	44
10 KARTA PRZEGLĄDÓW TECHNICZNYCH.....	50

1 WPROWADZENIE

1.1 ZAWARTOŚĆ INSTRUKCJI OBSŁUGI

Niniejsza instrukcja użytkowania i konserwacji zawiera dane dotyczące wydajności, charakterystyki technicznej oraz metod użytkowania i konserwacji w celu regulacji i dostosowania funkcjonowania maszyny.

Zaleca się, aby przestrzegać zawartych w niej standardów i procedur, ponieważ zawiera ona ważne instrukcje dotyczące bezpiecznego użytkowania.

Umożliwi to optymalizację pracy, wydłuży czas pracy maszyny i pracę w bezpiecznych warunkach.

Nieprzestrzeganie sugerowanych norm może powodować nieprawidłowe działanie, anomalie lub uszkodzenia; maszyna powinna zatem być przeznaczona do użytku, do którego została wyraźnie zaprojektowana.

Producent nie może być w żaden sposób odpowiedzialny za uszkodzenia, wypadki lub problemy wynikające z nieprzestrzegania (lub niestosowania) specyfikacji zawartych w tym podręczniku. To samo dotyczy wprowadzania zmian, wariantów i / lub instalacji akcesoriów bez wcześniejszej zgody producenta.

1.2 STOSOWANIE INSTRUKCJI OBSŁUGI

Maszyna została zaprojektowana zgodnie z zestawem norm UE dotyczących swobodnego obrotu produktami przemysłowymi w krajach UE (patrz Dyrektywa Maszynowa 2006/42/WE).

Maszyna jest zatem dostarczana z całą dokumentacją wymaganą przez te normy.

Podręcznik użytkowania, konserwacji i części zamiennych stanowi jego integralną część i zawiera wszystkie informacje niezbędne do prawidłowego działania maszyny, ze szczególnym uwzględnieniem bezpieczeństwa personelu obsługi technicznej.

1.3 PRZECHOWYWANIE INSTRUKCJI OBSŁUGI

Niniejszy dokument jest integralną częścią urządzenia; w związku z tym należy go starannie przechowywać na potrzeby dalszych konsultacji.

- 1) Zaleca się ostrożne korzystanie z instrukcji, aby uniknąć uszkodzenia jej zawartości.
- 2) Nie usuwaj, nie niszc ani nie pisz w instrukcji z jakiegokolwiek powodu.
- 3) Przechowuj instrukcję w miejscu chronionym przed wilgocią i ciepłem.
- 4) Instrukcję obsługi należy przechowywać w pobliżu maszyny, aby ułatwić do niej dostęp.
- 5) Lokalizacja instrukcji musi być wyraźnie widoczna i znana wszystkim operatorom, którzy mogą obsługiwać maszynę.
- 6) Po zakończeniu przeglądania instrukcji należy ją ponownie umieścić w określonym miejscu.
- 7) Instrukcja musi być przechowywana przez cały czas użytkowania maszyny i dostępna dla każdego użytkownika lub następnego właściciela.

1.4 AKTUALIZACJA INSTRUKCJI OBSŁUGI

Producent zastrzega sobie prawo do wprowadzania zmian, integracji lub ulepszeń instrukcji bez powiadomienia.

1.5 PRZEZNACZENIE

Niniejsza dokumentacja jest skierowana do wykwalifikowanego i odpowiednio przeszkolonego personelu technicznego.

Tylko wykwalifikowany personel posiada niezbędną wiedzę techniczną do prawidłowej interpretacji i stosowania norm bezpieczeństwa i ostrzeżeń zawartych w niniejszej dokumentacji.

Wiedza i prawidłowe stosowanie norm bezpieczeństwa i ostrzeżeń są fundamentalne dla bezpiecznej instalacji i rozruchu, a także bezpieczeństwa podczas eksploatacji i konserwacji opisanego produktu.

„Wykwalifikowany personel” oznacza tych pracowników, których szkolenie, doświadczenie, wykształcenie, a także znajomość odpowiednich norm, przepisów, środków zapobiegania wypadkom i warunków obsługi zostały upoważnione przez personel bezpieczeństwa zakładu do przeprowadzenia wszystkich niezbędnych działań. Należy zdawać sobie sprawę z wszelkich możliwych zagrożeń i unikać ich.

1.6 SYMBOLE

! Tekst pogrubiony, poprzedzony tym symbolem, zawiera informacje lub postanowienia, które są bardzo ważne dla dobrego funkcjonowania urządzenia. Nieprzestrzeżenie może prowadzić do:

- utrata gwarancji;
- **brak odpowiedzialności producenta.**

→ Tekst pogrubiony, poprzedzony tym symbolem, zawiera obowiązkowe przepisy dotyczące zachowania operatora w celu zapewnienia bezpieczeństwa. Nieprzestrzeżenie może prowadzić do:

- ryzyko dla bezpieczeństwa operatora;
- **brak odpowiedzialności producenta.**

! Pogrubiony tekst poprzedzony tym symbolem zawiera znaki możliwych i ważnych przepisów chroniących bezpieczeństwo operatora. Nieprzestrzeżenie może prowadzić do:

- ryzyko dla bezpieczeństwa operatora;
- **brak odpowiedzialności producenta.**

2 INFORMACJE OGÓLNE

2.1 DANE IDENTYFIKACYJNE PRODUCENTA

Top Auto S.r.l.
Viale del Lavoro 40 – 37030 Colognola ai Colli (VR) - Italy

2.2 DANE IDENTYFIKACYJNE URZĄDZENIA

Urządzenie zostało wyprodukowane zgodnie z Dyrektywą Maszynową 2006/42/WE obecnie stosowaną we Wspólnocie Europejskiej w zakresie bezpieczeństwa. Do maszyny dołączona jest tabliczka znamionowa CE i odpowiednie dane identyfikacyjne produktu. Numer seryjny musi być również używany do wezwania serwisu lub zamówienia części zamiennych. Tabliczka identyfikacyjna i wszystkie zawarte w niej dane muszą być zawsze czytelne i okresowo czyszczone. Jeśli tabliczka jest zużyta i / lub nieczytelna, nawet jeśli jest częściowo nieczytelna, zaleca się jej wymianę, podając dane zawarte w niniejszej instrukcji.

2.3 TABLICZKA ZNAMIONOWA

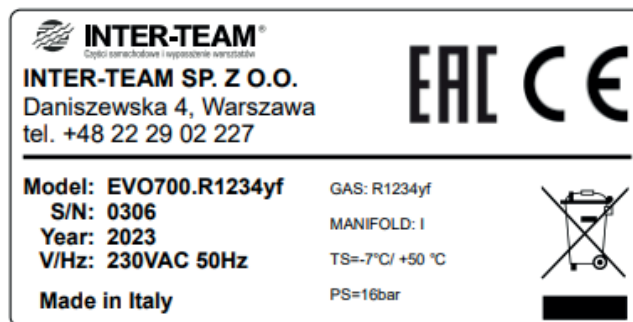

MODEL: model maszyny

SERIAL NUMBER: numer seryjny urządzenia

2.4 OGÓLNE ZASADY BEZPIECZEŃSTWA

→ Oprócz przedstawionych danych kierownik zakładu musi przestrzegać obowiązujących przepisów dotyczących zdrowia i bezpieczeństwa pracowników w miejscu pracy (Dyrektywa 2006/42/WE).

⚠ Zawsze przestrzegaj standardów bezpieczeństwa i instrukcji zawartych w tym podręczniku.

Producent nie ponosi żadnej odpowiedzialności za niewłaściwe użytkowanie maszyny lub dostarczonego sprzętu.

⚠ **Urządzenie nie może pracować z innym czynnikiem chłodniczym niż ten, dla którego zostało wyprodukowane.**

⚠ Maszyna musi być użytkowana przez wykwalifikowany personel i może być używana poprawnie tylko po przeczytaniu instrukcji zawierającej również podstawowe zasady bezpieczeństwa przedstawione poniżej:

- Nosić rękawice ochronne i okulary ochronne.
- Nie wystawiać na bezpośrednie działanie promieni słonecznych lub deszczu.
- Używać tylko w pomieszczeniach z wymuszoną wentylacją, w których wymiana powietrza w całej objętości następuje co 24 godziny.
- Przed każdą operacją sprawdzić w instrukcji użytkowania i konserwacji pojazdu, jaki rodzaj czynnika chłodniczego jest używany przez układ klimatyzacji.
- Nie palić w pobliżu maszyny i podczas pracy.
- Nie używać urządzenia w pomieszczeniach bez odpowiedniego oświetlenia i zabezpieczeń.

Sprzęt jest sklasyfikowany jako: Grupa II kategoria 3G II B T3 i musi być używany w miejscach z klasyfikacją 2. Warunki środowiskowe użytkowania sprzętu są następujące:

- ciśnienie od 80 kPa (0.8 bar) do 110 kPa (1.1 bar);
- temperatura od - 20° C do + 60° C;
- powietrze z normalną zawartością tlenu, ogólnie 21 % v/v.

⚠ **Urządzenia nie wolno używać w miejscach zagrożonych wybuchem i / lub pożarem sklasyfikowanych w następujących strefach:**

1. strefa 0 – 20 / 1 – 21;
2. maksymalne temperatury użytkowania T4, T5 i T6.

Przechowywanie maszyny: maszyna, gdy nie jest używana, musi być przechowywana na specjalnej płycie o następujących właściwościach:

1. Wymuszona wentylacja z co najmniej jedną wymianą powietrza w całej objętości pomieszczenia co 24 godziny.
 2. Nie mogą występować źródła zapłonu, takie jak źródła ciepła, otwarty ogień, iskry pochodzenia mechanicznego, materiały elektryczne, błędzące prądy elektryczne i korozja katodowa (sprawdź, czy układ dystrybucji energii elektrycznej jest zgodny z obowiązującymi normami); elektryczność statyczna (sprawdź uziemienie instalacji elektrycznej instalacji).
- Używaj urządzenia z dala od źródeł ciepła, otwartego ognia i / lub iskieł.
 - Zawsze upewnij się, że po wyłączeniu silnika kluczyk zapłonu pojazdu znajduje się w położeniu całkowitego wyłączenia (OFF).
 - Zawsze podłączaj wąż CZERWONEGO szybkozłącza na przewodzie wysokociśnieniowym układu klimatyzacji.
 - Zawsze podłączaj wąż NIEBIESKIEGO szybkozłącza na przewodzie niskociśnieniowym układu klimatyzacji.
 - Trzymaj węże łączące z dala od przedmiotów lub części, które się poruszają lub obracają (wentylator chłodzący, alternator itp.).
 - Węże łączące należy trzymać z dala od gorących przedmiotów lub części, rur wydechowych silnika, chłodnicy itp.
 - Zawsze napełniaj układ klimatyzacji ilością czynnika zalecaną przez producenta. Nigdy nie przekraczaj tej ilości.
 - Zawsze sprawdzaj poziom oleju przed każdą operacją.
 - Zawsze dolewaj odpowiednią ilość oleju.
 - Przed podłączeniem urządzenia do sieci elektrycznej sprawdź, czy napięcie i częstotliwość sieci elektrycznej odpowiadają wartościom podanym na tabliczce CE.

Butla wewnętrzna musi być napełniona maksymalnie do 80% pojemności, aby umożliwić odzyskanie czynnika z układu klimatyzacji pojazdu.

- Nigdy nie dotykaj zaworów butli wewnętrznej.
- Wylej zużyty olej z układu klimatyzacji i pompy próżniowej do specjalnych pojemników na zużyty olej.
- Zmień filtry w zaplanowanych terminach, korzystając wyłącznie z filtrów zalecanych przez producenta.
- Używaj wyłącznie oleju zalecanego przez producenta.
- Używaj tylko barwników UV zatwierdzonych przez producenta.
- Nigdy nie wymieniaj oleju do pompy próżniowej na olej do systemów klimatyzacyjnych.

Nieprzestrzeganie którejkolwiek z wyżej wymienionych zasad bezpieczeństwa prowadzi do unieważnienia jakiejkolwiek formy gwarancji na maszynę.

! **UWAGA:** opary / gazy czynnika chłodniczego 1234yf są cięższe od powietrza i mogą gęstnieć na ziemi lub we wnękach i powodować uduszenie poprzez zmniejszenie ilości tlenu dostępnego do oddychania.

W wysokich temperaturach czynnik chłodniczy rozkłada się uwalniając toksyczne i agresywne gazy, które są niebezpieczne dla operatora i środowiska. Unikaj wdychania czynników chłodniczych i olejów znajdujących się w układzie. Ekspozycja może podrażniać oczy i drogi oddechowe.

2.5 CZYNNIK CHŁODNICZY I ŚRODKI SMARNE – ŚRODKI OCHRONY INDYWIDUALNEJ I ZASADY BEZPIECZEŃSTWA

→ Ostrożnie obchodzić się z czynnikami chłodniczymi i urządzeniami ciśnieniowymi, w przeciwnym razie może istnieć ryzyko dla zdrowia.

! Nie modyfikuj kalibracji urządzeń bezpieczeństwa, nie usuwaj uszczelki zaworów bezpieczeństwa i układów sterowania. Nie należy używać zewnętrznych zbiorników ani innych pojemników do przechowywania, które nie są certyfikowane lub nie zawierają zaworów bezpieczeństwa. Podczas pracy otwory wentylacyjne i napowietrzające urządzenia nie mogą być zakrywane ani zamykane.

! Operator musi stosować odpowiednią ochronę, taką jak okulary, rękawice lub odzież odpowiednią do pracy. Kontakt z czynnikiem chłodniczym może spowodować ślepotę (oczy) lub inne fizyczne uszkodzenie (zamarznięcie) operatora. Unikać kontaktu ze skórą - niska temperatura wrzenia (ok. -29°C dla 1234yf) może powodować oparzenia zimnem.

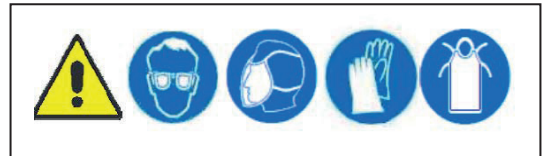

2.6 POSTĘPOWANIE Z CZYNNIKIEM CHŁODNICZYM 1234yf

Czynniki chłodnicze w warunkach otoczenia ulegają gazowaniu. Do transportu i użytkowania muszą być sprężone w określonych butlach. Należy zachować ostrożność w przypadku postępowania ze zbiornikami pod ciśnieniem. W szczególności w przypadku 1234yf należy zwrócić uwagę na następujące sytuacje: należy unikać wdychania oparów w bardzo wysokich stężeniach, nawet przez krótki czas, ponieważ mogą one spowodować utratę przytomności i nagłą śmierć. 1234yf jest łatwopalny, ale jeśli para zostanie wystawiona na działanie otwartego ognia lub gorących powierzchni, może ulec rozkładowi termicznemu i tworzyć produkty kwasowe. Ostry i drażniący zapach tych produktów rozkładu jest wystarczający do zasygnalizowania ich obecności. Dlatego unikaj znajdowania się w wyżej wymienionych warunkach. Nie ma udowodnionego ryzyka wchłaniania 1234yf przez skórę, jednak ze względu na niską temperaturę wrzenia zaleca się noszenie odpowiedniej odzieży, aby uniknąć dostania się cieczy lub oparów do skóry, a zwłaszcza oczu, które mogłyby ulec zamrożeniu. Zaleca się również, aby nie wyrzucać cieczy chłodzącej 1234yf stosowanej w maszynie, ponieważ jest to substancja, która przyczynia się do zubożenia warstwy ozonowej atmosfery jako ciecz o współczynniku ocieplenia globalnego (GWP) równym 4.

2.7 PIERWSZA POMOC

Wdychanie	Przenieś ofiarę w niezanieczyszczone miejsce w aparacie oddechowym. Utrzymuj pacjenta w pozycji leżącej i ciepłej. Skontaktuj się z sanitariuszem. Rozpocznij sztuczne oddychanie, jeśli oddychanie ustało.
Kontakt ze skórą	W przypadku oparzeń po zamrożeniu spryskiwać wodą przez co najmniej 15 minut. Zastosuj sterylną gazę. Uzyskaj pomoc medyczną.
Kontakt z oczami	Natychmiast przemyć oczy dużą ilością wody przez co najmniej 15 minut.
Połknięcie	Nieznaczne ryzyko połknięcia.
Główne objawy i skutki, zarówno ostre, jak i opóźnione	W wysokim stężeniu może powodować uduszenie. Objawy mogą obejmować utratę ruchu i / lub przytomności. Ofiary mogą nie zdawać sobie sprawy, że się duszą. W niskim stężeniu może mieć działanie narkotyczne. Objawami mogą być zawroty głowy, ból głowy, utrata koordynacji ruchowej.

2.8 ZAPOBIEGANIE POŻAROM

Rodzaje gaśnic	Można stosować wszystkie rodzaje znanych gaśnic.
Szczególne zagrożenie związane z substancją lub mieszaniną	Narażenie na działanie ognia może spowodować pęknięcie lub wybuch zbiornika. Niebezpieczne produkty spalania: w przypadku pożaru następujące produkty mogą pochodzić z rozkładu termicznego: Tlenek węgla. Kwas fluorowodorowy. Fluorek karbonylu Jeśli to możliwe, zatrzymaj wyciek czynnika. Koordynacja interwencji w przypadku pożaru na podstawie otaczającego ognia.
Zalecenia dla strażaków	Ochłodzić pojemniki narażone na ryzyko, opryskując je strumieniem wody z bezpiecznego miejsca. Nie wlewać wody zastosowanej do gaszenia ognia do kanalizacji.
Specjalny sprzęt ochronny dla strażaków	Używaj aparatu oddechowego w ciasnych przestrzeniach.

2.9 POSTĘPOWANIE W PRZYPADKU WYPADKU

Procedury na wypadek awarii	Spróbuj zatrzymać wyciek. Ewakuuj okolicę. Zapewnij odpowiednią wentylację.
Indywidualne środki ostrożności i urządzenia bezpieczeństwa	Użyj aparatu oddechowego, aby wejść do odpowiedniej strefy, jeśli nie masz dowodu, że atmosfera umożliwia oddychanie.
Środki ostrożności w zakresie ochrony środowiska	Spróbuj zatrzymać wyciek. Unikaj wejścia do kanałów ściekowych, kanalizacji, dołów i stref, w których gromadzenie się może być niebezpieczne.
Metody i materiały zapobiegające rozprzestrzenianiu się skażenia i służące do usuwania skażenia	Przewietrzyc pomieszczenie.

2.10 GWARANCJA

Warunki gwarancji są określone w następujący sposób, o ile nie określono inaczej w potwierdzeniu zamówienia:

Gwarancja

Producent gwarantuje dobrą jakość i dobre wykonanie maszyny. Producent w terminie gwarancji jest zobowiązany do bezpłatnej naprawy lub wymiany części, których uszkodzenie lub przedwczesne zużycie wynika z użytych materiałów niskiej jakości, wadliwego wykonania lub nieprawidłowego montażu.

Gwarancja nie jest uznawana w przypadku uszkodzenia lub zużycia części z powodów:

- Niestosowanie się do zaleceń zawartych w instrukcji użytkownika i konserwacji.
- Brak lub niewłaściwa konserwacja.
- Brak lub nieprawidłowe czyszczenie wszystkich elementów maszyny wymagających regularnego czyszczenia.
- Zaniedbane używanie związane z kontrolą stanu, czyszczeniem filtra, usługami pomocniczymi, zasilaniem elektrycznym.
- Korzystanie ze sprzętu nieodpowiedniego do zwykłej i nadzwyczajnej konserwacji.
- Zmiany lub manipulacje dokonywane przez użytkowników lub przez osoby trzecie, bez wyraźnej zgody producenta.
- Stosowanie nieoryginalnych części zamiennych.

2.11 OKRES GWARANCJI

Warunki gwarancji określone są w odrębnych warunkach zamówienia.

3 OPIS URZĄDZENIA

3.1 INFORMACJE OGÓLNE

Maszyna, której częścią jest niniejsza instrukcja, została zaprojektowana i wyprodukowana w celu przeprowadzania odzysku i recyklingu w ramach jednej serii operacji, bez rozpraszania w środowisku płynów chłodniczych w układzie klimatyzacji pojazdów.

3.2 BUDOWA URZĄDZENIA

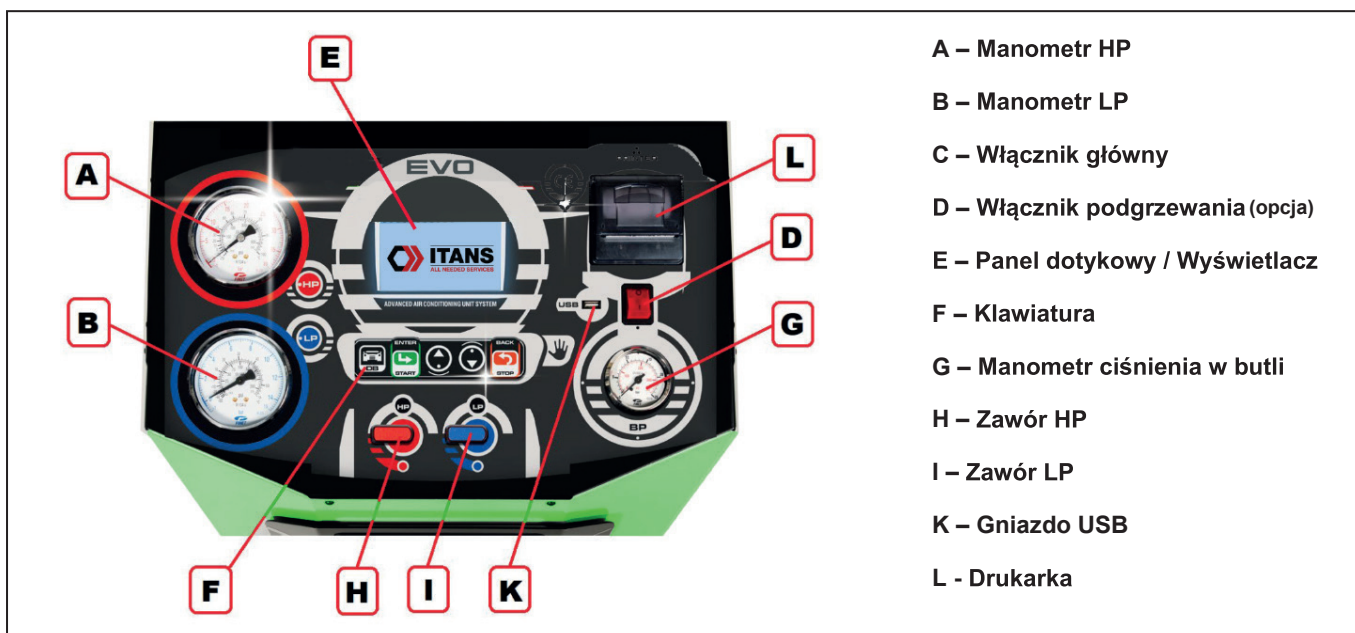
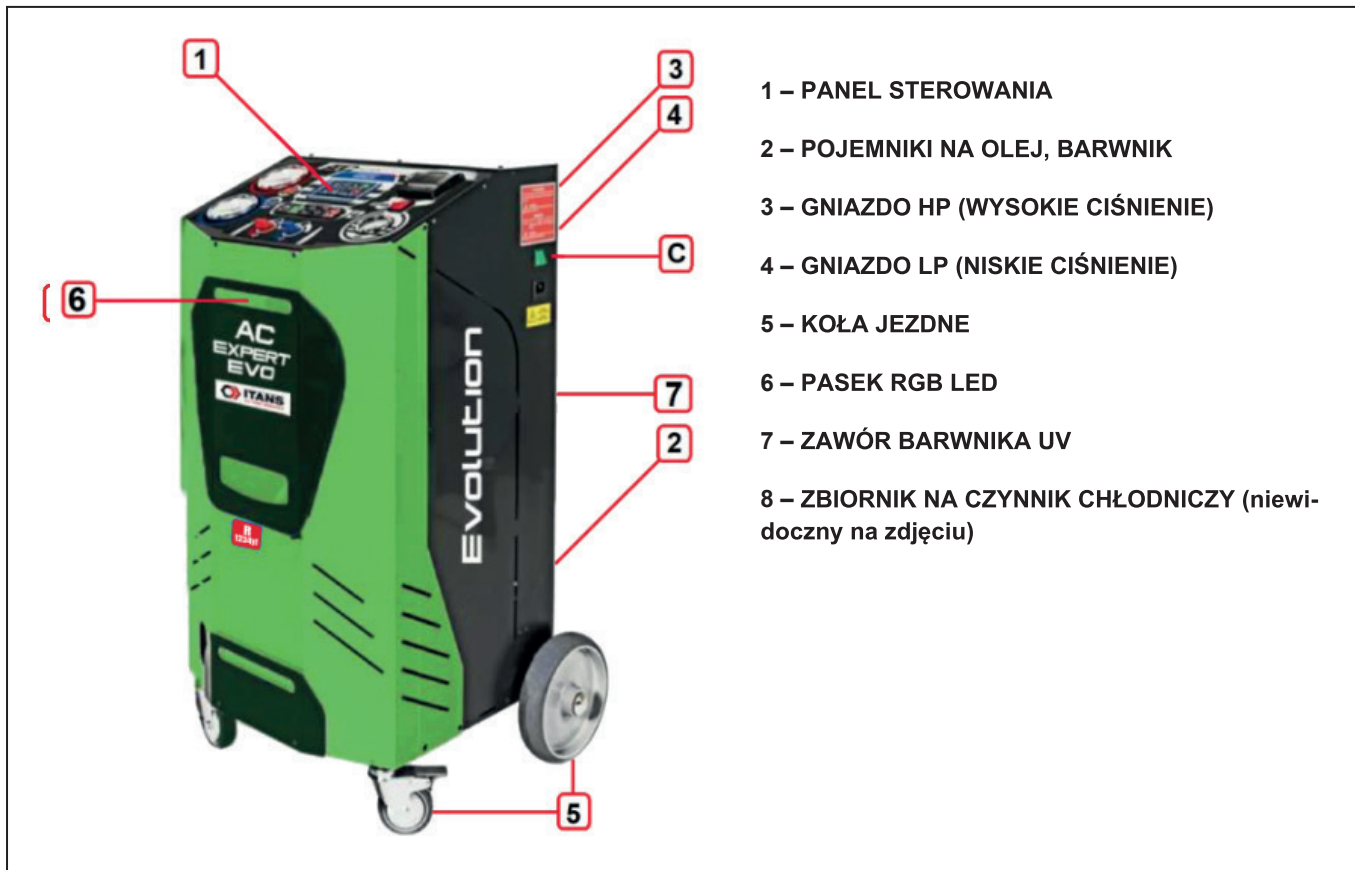

3.3 DANE TECHNICZNE

Rodzaj czynnika chłodniczego	1234yf
Wydajność pompy próżniowej	113 L- /m
Poziom próżni	4x10 ⁻² mbar
Moc sprężarki	1/3 CV
Pojemność butli wewnętrznej	12 Kg
Rozdzielczość wagi czynnika chłodniczego	+/- 1 g
Rozdzielczość wagi oleju	+/- 1 g
Wydajność odzysku	375 g/min.
Zasilanie	230/50-60 Volt/Hz
Długość przewodów serwisowych (węży)	300 cm
Wymiary urządzenia	50x50x95 cm
Wymiary opakowania	56x65x115 cm
Waga netto/brutto	60/68 Kg
Poziom hałasu	< 70 db (A)

4 OBSŁUGA I FUNKCJE URZĄDZENIA

4.1 OPIS DZIAŁANIA URZĄDZENIA

Maszyna, której częścią jest niniejsza instrukcja, została zaprojektowana i wyprodukowana w celu przeprowadzania odzysku i recyklingu w ramach jednej serii operacji, bez rozpraszania w środowisku płynów chłodniczych z układu klimatyzacji pojazdów. Maszyna usuwa również wilgoć i różne osady zawarte w oleju z układu klimatyzacji; dzięki parownikowi / separatorowi usuwa olej i inne zanieczyszczenia z układu klimatyzacji, które są następnie przenoszone do oddzielnego pojemnika. Płyn, który jest doskonale poddany recyklingowi, jest filtrowany i ponownie włączany do zbiornika wewnątrz maszyny. Maszyna może również przeprowadzać testy funkcjonalności i szczelności układu klimatyzacji.

4.2 OPIS DZIAŁANIA TAŚMY RGB LED

Maszyna jest wyposażona w PASEK LED RGB, który pomaga operatorowi rozpoznać fazę pracy, w której znajduje się maszyna:



Kolor niebieski oznacza, że urządzenie jest włączone w trybie gotowości



Miganie na zielono: urządzenie wykonuje zaprogramowaną funkcję

Światło zielone zapalone na stałe: maszyna zakończyła wykonywaną funkcję

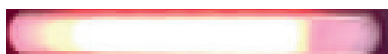

Miganie na czerwono: ALARM (zawsze towarzyszy komunikat na wyświetlaczu)

4.3 CYKLE PRACY MASZINY

1) ODZYSK

- Sprężarka odzyskuje gaz do całkowitego opróżnienia układu klimatyzacji pojazdu.
- 3-minutowa pauza, aby umożliwić stopienie się lodu w układzie pojazdu; jeżeli na końcu pauzy nie zostanie wykryty wzrost ciśnienia, proces jest kontynuowany; w przeciwnym razie sprężarka ponownie uruchomi fazę odzyskiwania gazu.
- 10-s. przerwa na odzysk przepracowanego oleju.

2) PRÓŻNIA

- Włącza się pompa wysokiego podciśnienia.
- Aby opróżnić układ, konieczne jest utrzymanie stanu próżni przez wystarczająco długi czas, aby mógł całkowicie osuszyć się (zwykle 30 minut).

3) PODAWANIE NOWEGO OLEJU

- Nowy olej zostaje wprowadzony do układu.
- Zwykle należy dodać co najmniej 20 g, ale zawsze zaleca się sprawdzenie danych danego samochodu.
- Podczas tej fazy wyświetlacz wskazuje ilość oleju wprowadzanego do układu.

4) WTRYSK DODATKOWY BARWNIKA UV

- Nowy dodatek (barwnik) zostanie wprowadzony do układu.
- Ilość barwnika musi być w proporcji 1 do 5 w stosunku do oleju (np. 20 gr oleju = 4 gr barwnika)
- Barwnik UV służy do wykrywania wycieków w systemie, dlatego należy go stosować tylko w razie potrzeby.

5) PODAWANIE CZYNNIKA CHŁODNICZEGO

- Czynnik chłodniczy jest włączany do układu pojazdu.
- Stacja automatycznie oblicza ilość gazu, która może pozostać w przewodach serwisowych; dlatego należy ustawić dokładną wartość wymaganą przez pojazd.

4.4 PRZEZNACZENIE URZĄDZENIE

Maszyna została zaprojektowana i zbudowana do użytku zgodnego z opisem powyżej. Urządzenia nie wolno używać do celów innych niż określone.

Zabronione jest:

- Używanie maszyny z czynnikiem chłodniczym innym niż ten na tabliczce znamionowej.
- Modyfikowanie maszyny i zasady działania maszyny, dodając lub usuwając jej części.
- Używanie maszyny w otoczeniu zagrożonym wybuchem i / lub z ryzykiem pożaru.
- Podłączanie maszyny do źródeł energii innych niż określone przez producenta.
- Używanie urządzenia do celów innych niż określone przez producenta.

! **UWAGA Pracodawca (lub kierownik ds. bezpieczeństwa) musi dopilnować, aby maszyna nie była użytkowana nieprawidłowo, zapewniając bezpieczeństwo operatora i narażonych osób. Obowiązkiem pracownika jest poinformowanie pracodawcy (lub kierownika bezpieczeństwa zakładu), jeśli istnieje niebezpieczeństwo niewłaściwego użytkowania maszyny, ponieważ jako osoba przeszkolona, pracodawca jest odpowiedzialny za prawidłowe użytkowanie.**

4.5 WARUNKI PRACY OPERATORA

Maszyna została zaprojektowana do pracy autonomicznej. Obecność operatora jest wymagana tylko w celu podłączenia i odłączenia maszyny od urządzenia, a także cyklu rozruchu.

Demontaż obudów bezpieczeństwa i wynikający z tego dostęp do wnętrza maszyny jest dozwolony jedynie w celu konserwacji i czyszczenia urządzenia.

5 MONTAŻ URZĄDZENIA

5.1 ODBIÓR I KONTROLA STANU URZĄDZENIA

Gdy maszyna opuści zakład produkcyjny producenta, odpowiedzialność za wszelkie szkody ponosi przewoźnik, kurier lub odbiorca, chyba że w potwierdzeniu zamówienia określono inaczej.

W razie wątpliwości należy jak najszybciej poinformować producenta.

W momencie dostawy należy zatem sprawdzić:

- Zgodność między kartą dostawy (listem przewozowym) a faktyczną zawartością opakowania.
- Integralność opakowania we wszystkich jego częściach, aby zidentyfikować wszelkie oczywiste szkody spowodowane w transporcie.
- Wszelkie uszkodzenia maszyny wynikające z niewłaściwego transportu, które można przypisać przewoźnikowi.

Zawartość opakowania:

- 1 urządzenie do obsługi klimatyzacji A/C
- 1 niebieski przewód niskiego ciśnienia L = 300 cm
- 1 czerwony przewód wysokiego ciśnienia L = 300 cm
- 1 niebieskie szybkozłącze niskiego ciśnienia
- 1 czerwone szybkozłącze wysokiego ciśnienia
- 1 koperta zaworem bezpieczeństwa
- 1 dodatkowy pojemnik oleju do pojazdów hybrydowych
- 1 kabel zasilający

5.2 PIERWSZE URUCHOMIENIE

Maszyna jest dostarczana całkowicie zmontowana i sprawdzona. Przed użyciem przystąp do przygotowania stacji serwisowej A/C:

1) Odblokowanie wagi czynnika chłodniczego

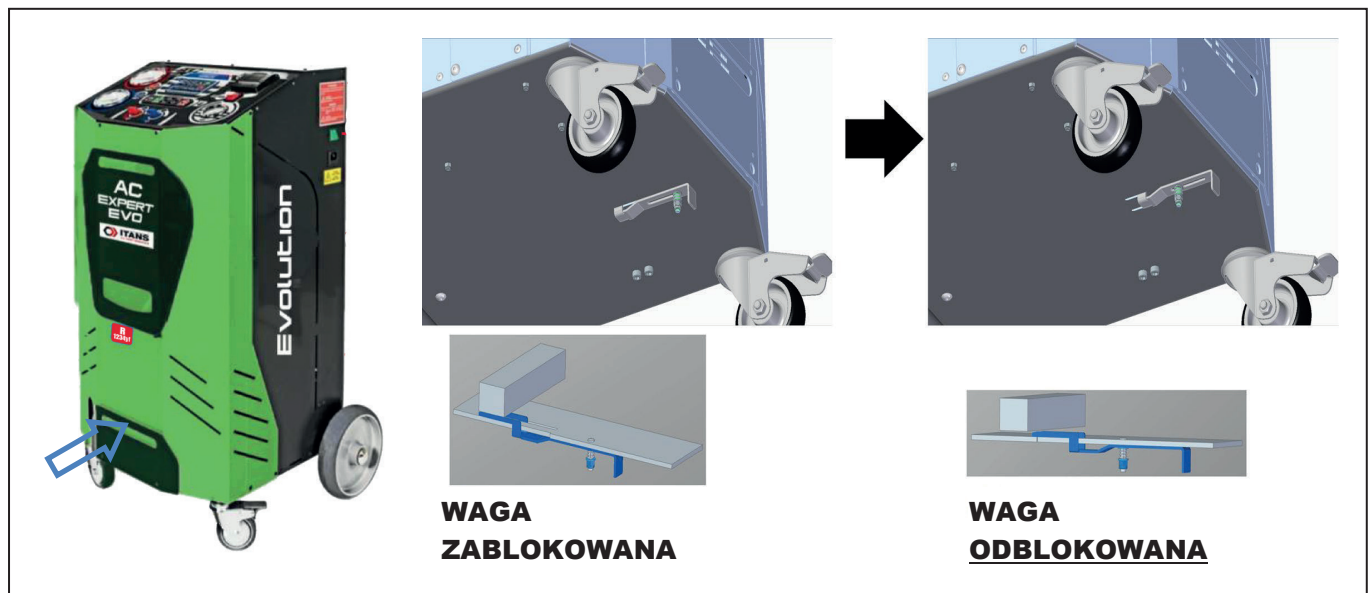

Aby uniknąć nieodwracalnego uszkodzenia wagi, obowiązkowe jest jej ponowne zablokowanie w przypadku, gdy maszyna musi być transportowana w pojazdach.

Aby przystąpić do blokowania wag, musisz wykonać następujące operacje.

- Włożyć blokujący element dystansowy wagi do odpowiedniego gniazda (oczka).
- Dokręcić śrubę na przekładce zamka wagi.

2) Napełnianie zbiornika oleju

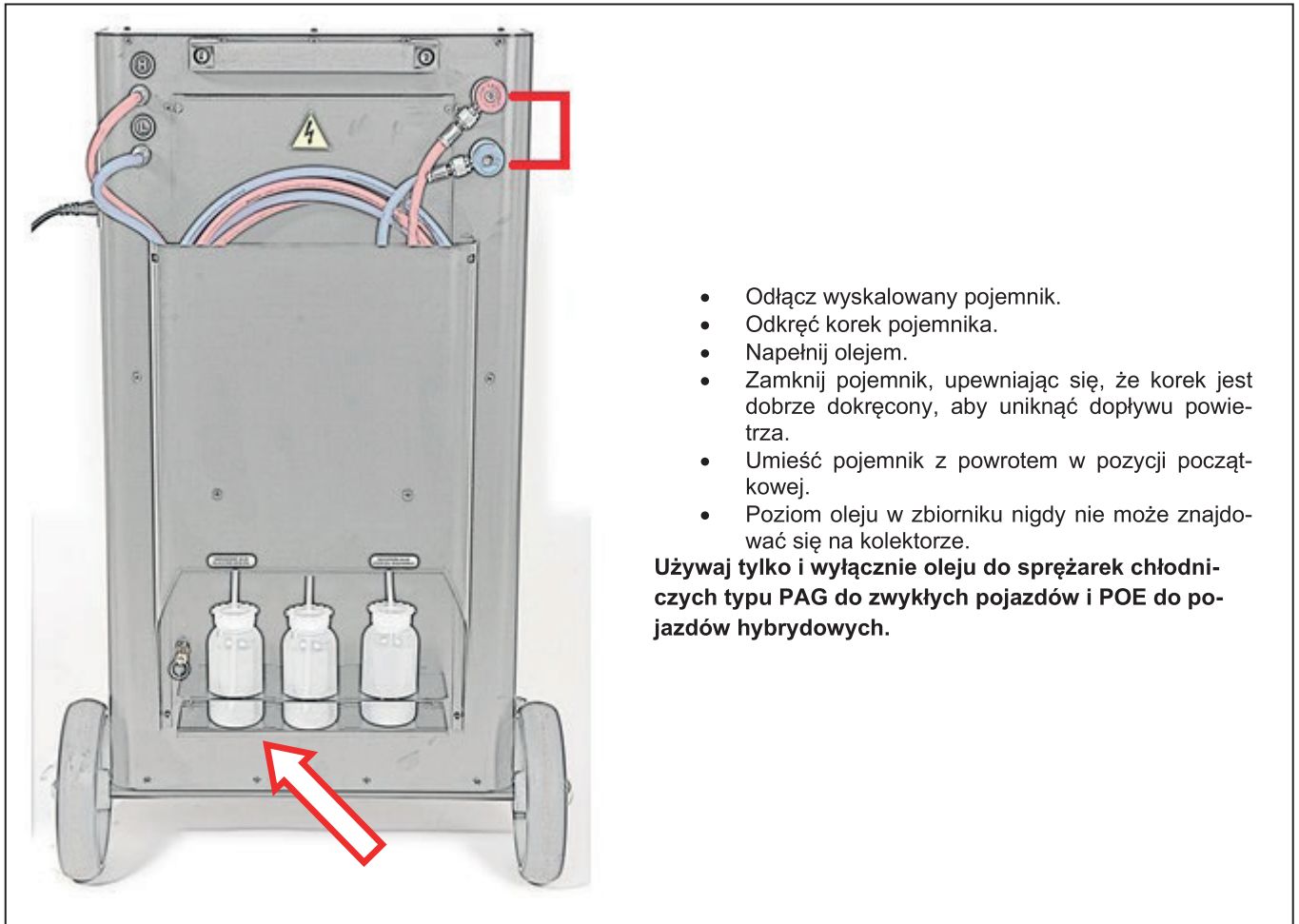

3) Włóż wtyczkę zasilacza i naciśnij czerwony wyłącznik główny po prawej stronie stacji.

4) Napełnianie zbiornika na czynnik chłodniczy

Niewielka ilość czynnika chłodniczego obecnego w zbiorniku GAS została wykorzystana do przetestowania maszyny, ale nie wystarczy do pełnego naładowania; dlatego wyświetlacz pokazuje ilość gazu (która waha się od 0 do 500 gr) na czerwono po uruchomieniu samochodu:

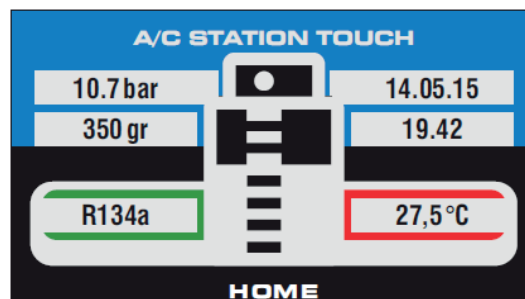

Dodaj nowy czynnik do zbiornika wewnętrznego, wykonując następujące czynności:

- Podłącz stację do butli zawierającej ten sam rodzaj czynnika chłodniczego za pomocą przewodu wysokociśnieniowego (czerwony), a następnie obróć butlę do góry nogami, aby przyspieszyć proces.

- Naciśnij w dowolnym miejscu ekranu dotykowego (lub dowolny klawisz), aby wejść do menu głównego:

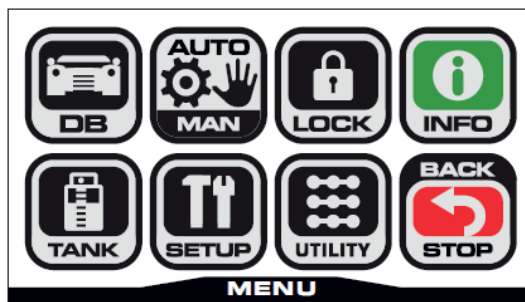

Obsługa klawiatury:

DB – Naciśnij, aby otworzyć bazę danych (tj. Pierwszą ikonę rozdziału...)
STRZAŁKA W GÓRĘ – naciśnij, aby przesunąć wybór ikony w prawo
STRZAŁKA W DÓŁ - naciśnij, aby przesunąć wybór ikony w lewo
START/ENTER – Naciśnij, aby wprowadzić wybrane ustawienie
BACK/STOP – naciśnij, aby powrócić do ekranu początkowego HOME



- Naciśnij przycisk TANK, aby przejść do funkcji napełniania butli wewnętrznej:



STRZAŁKA W GÓRĘ – Naciśnij, aby zwiększyć ilość gazu o 500 gr
STRZAŁKA W DÓŁ – Naciśnij, aby zmniejszyć ilość gazu o 500 gr
START – Naciśnij, aby uruchomić funkcję
BACK – Naciśnij, aby powrócić do menu głównego

Obsługa klawiatury:

DB – nieaktywne
STRZAŁKA W GÓRĘ – Naciśnij, aby zwiększyć ilość gazu o 500 gr
STRZAŁKA W DÓŁ - Naciśnij, aby zmniejszyć ilość gazu o 500 gr
START/ENTER – Naciśnij, aby uruchomić funkcję
BACK/STOP – Naciśnij, aby powrócić do menu głównego



- Wprowadź ilość gazu, która ma zostać wprowadzona do cylindra wewnętrznego.



STRZAŁKA W GÓRĘ – Naciśnij, aby zwiększyć ilość gazu o 500 gr
STRZAŁKA W DÓŁ – Naciśnij, aby zmniejszyć ilość gazu o 500 gr
START – Naciśnij, aby uruchomić funkcję

BACK – Naciśnij, aby powrócić do menu głównego

Obsługa klawiatury:

DB – nieaktywne

UP ARROW – Naciśnij, aby zwiększyć ilość gazu o 500 gr

DOWN ARROW – Naciśnij, aby zmniejszyć ilość gazu o 500 gr

START/ENTER – Naciśnij, aby uruchomić funkcję

BACK/STOP – Naciśnij, aby powrócić do menu głównego



- Otwórz zawór wysokiego ciśnienia na panelu sterowania i potwierdź, naciskając ENTER / START.

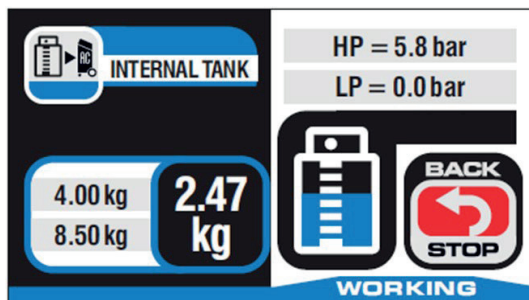

- Dopóki ta funkcja jest włączona, wyświetlacz pokazuje następujące dane:

- Cyfrowe wartości HP i LP
- Całkowita ilość gazu w butli (8,50 kg)
- Częściowe napełnienie gazem (2,47 kg)
- Ilość napełnienia gazem ustawiona na poprzednim ekranie (4,00 kg)
- **KLAWISZ STOP / BACK, ABY ZATRZYMAĆ FUNKCJĘ W DOWOLNYM MOMENCIE**

Obsługa klawiatury:

DB – nieaktywne

STRZAŁKA W GÓRĘ – nieaktywne

DOWN ARROW – nieaktywne

START/ENTER – nieaktywne

BACK/STOP – Naciśnij, aby zatrzymać funkcję i powrócić do poprzedniej strony



- Po osiągnięciu 500gr. ustawionej ilości stacja zatrzymuje się, a na wyświetlaczu pojawia się komunikat „**ZAMKNIJ ZAWÓR BUTLI ZEWNĘRZNEJ I NACISNAĆ OK**”.

- Zamknij zawory butli zewnętrznej i potwierdź naciskając ENTER / START, poczekaj, aż stacja automatycznie zakończy cykl.

Maszyna jest wyposażona w urządzenie kontrolujące ciśnienie w zbiorniku wewnętrznym; Jeśli chcesz napełnić butlę wewnętrzną, ale ilość gazu wewnątrz butli + zaprogramowana ilość gazu przekracza 10 kg, na wyświetlaczu pojawi się „**NADMIERNA ILOŚĆ GAZU W ZBIORNIKU WEWNĘTRZNYM. ZMIEN WARTOŚĆ PRZED ROZPOCZĘCIEM**”.

5) Konfiguracja nazwy warsztatu

Ta funkcja pozwala użytkownikowi wybrać i ustawić nagłówek raportu.

- W menu głównym naciśnij ikonę SETUP

- W menu ustawień naciśnij ikonę DRUKARKA

- W menu drukarki naciśnij ikonę NAZWA (NAME), aby otworzyć następujący ekran:



- **NAME** – Naciśnij puste miejsce; wyświetlana jest klawiatura do wprowadzania nazwy firmy
- **ADDRESS** – Naciśnij puste miejsce; wyświetlana jest klawiatura do wprowadzania adresu
- **VAT NO.** – Naciśnij puste miejsce; wyświetlana jest klawiatura do wprowadzania numeru VAT
- **PHONE** – Naciśnij puste miejsce; wyświetlana jest klawiatura do wprowadzania numeru telefonu
- **START/ENTER** – Naciśnij, aby zapisać dane, które będą używane jako nagłówek przy każdym drukowaniu raportu
- **BACK** – Naciśnij, aby powrócić do menu DRUKARKA bez zapisywania danych

Obsługa klawiatury:

- DB – nieaktywne
- STRZAŁKA W GÓRĘ – nieaktywne
- STRZAŁKA W DÓŁ – nieaktywne
- START/ENTER – Naciśnij, aby zapisać dane, które będą używane jako nagłówek za każdym razem, gdy drukujesz coś z tej stacji
- BACK – Naciśnij, aby powrócić do menu DRUKARKA



6) Konfiguracja nazwy użytkownika

- Ta funkcja umożliwia ustawienie różnych użytkowników urządzenia. Stacja pozwala na dodanie do 6 użytkowników + Administratora. W przeciwieństwie do administratora, który ma dostęp do wszystkich funkcji urządzenia, użytkownicy będą mieli dostęp tylko do następujących funkcji:

DB – AUTO/MAN – LOCK – TANK – PRINT - RECYCLING WASH – REFILLING WASH – N2 TEST – INTERNAL WASH

- W menu głównym naciśnij ikonę SETUP

- From the setup menu, press the USER icon

- W menu USER, naciśnij ikonę USER 01-06, aby otworzyć następujący ekran:



- **PASSW** – Naciśnij szarą spację obok pola HASŁO; wyświetlana jest klawiatura do wprowadzenia hasła administratora, która pozwoli na dokonanie żądanych zmian – **HASŁO (PASSW): 02018**
- **START/ENTER** – Naciśnij, aby potwierdzić hasło po jego wprowadzeniu
- **BACK/STOP** – Naciśnij, aby powrócić do menu SETUP

Obsługa klawiatury:

- DB – nieaktywne
- STRZAŁKA W GÓRĘ – nieaktywne



STRZAŁKA W DÓŁ - nieaktywne

START/ENTER – Naciśnij, aby potwierdzić hasło po jego wprowadzeniu

BACK/STOP – Naciśnij, aby powrócić do menu SETUP

- Podaj hasło; wyświetla się ekran do zapisania nazwy:



- **USER 01** – Naciśnij szarą spację obok USER 01; wyświetlana jest klawiatura do wprowadzania nazwy użytkownika
- **ENTER/START** – Naciśnij, aby zapisać wprowadzoną nazwę i przejść do następnej strony konfiguracji hasła
- **BACK/STOP** – Naciśnij, aby powrócić do poprzedniej strony bez zapisywania wprowadzonej nazwy

Obsługa klawiatury:

DB – nieaktywne

STRZAŁKA W GÓRĘ – nieaktywne

STRZAŁKA W DÓŁ - nieaktywne

START/ENTER – Naciśnij, aby zapisać wprowadzoną nazwę i przejść do poprzedniej strony

BACK / STOP – Naciśnij, aby powrócić do poprzedniej strony bez zapisywania wprowadzonej nazwy



- Naciśnij ENTER / START, aby zapisać nazwę użytkownika; wyświetlany jest następujący ekran:



- **PASSW** - Naciśnij szarą spację obok HASŁA; wyświetlana jest klawiatura do wprowadzania hasła
- **ENTER/START** – Naciśnij, aby zapisać wprowadzone hasło
- **BACK/STOP** – Naciśnij, aby powrócić do poprzedniej strony bez zapisywania wprowadzonego hasła

Obsługa klawiatury:

DB – nieaktywne

STRZAŁKA W GÓRĘ – nieaktywne

STRZAŁKA W DÓŁ - nieaktywne

START/ENTER – Naciśnij, aby zapisać wprowadzone hasło

BACK/STOP – Naciśnij, aby powrócić do poprzedniej strony bez zapisywania wprowadzonego hasła



6 OBSŁUGA URZĄDZENIA

6.1 AUTOMATYCZNY CYKL PRACY

Po uruchomieniu stacja jest gotowa do pracy.

- Podłącz maszynę z zamkniętymi zaworami do pojazdu za pomocą dostarczonych przewodów.
- Podłącz NIEBIESKI przewód do obwodu niskiego ciśnienia, a CZERWONY przewód do obwodu wysokiego ciśnienia, a następnie otwórz zawory na przewodach oraz na maszynie.
- Włącz stację i poczekaj, aż pojawi się strona główna:

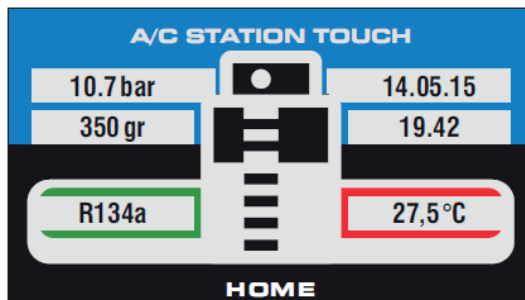

- Naciśnij w dowolnym miejscu ekranu dotykowego (lub dowolny klawisz), aby wejść do menu głównego:

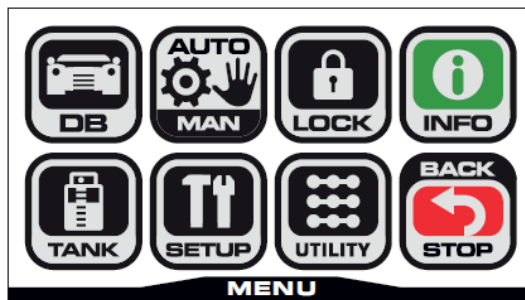

- Naciśnij ikonę AUTO / MAN, aby przejść do procedury automatycznej:

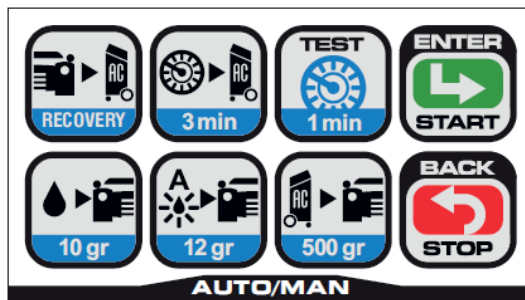

Ten ekran zawiera standardowe parametry, które można zmienić przed kontynuowaniem cyklu automatycznego.

- **RECOVERY** – naciśnij, aby uruchomić funkcję ODZYSKIWANIE - praca w trybie RĘCZNYM (rozdział 6.4)
- **3 min** – Vacuum Time (czas próżni) - naciśnij, aby otworzyć stronę konfiguracji czasu próżni
- **1 min** – Vacuum Test Time (czas testu próżniowego) – naciśnij, aby otworzyć stronę konfiguracji czasu testu próżniowego
- **10 gr** – (ilość nowego oleju, która ma zostać wprowadzona) – naciśnij, aby otworzyć stronę, z której można ustawić ilość nowego oleju do podania
- **12 gr** – (ilość dodatku do podania) – naciśnij, aby otworzyć stronę, z której można ustawić ilość dodatku, który ma być wstrzykiwany do systemu
- **500 gr** – ilość gazu do podania do układu (dokładna ilość podana jest na tabliczce identyfikacyjnej w pojeździe) – naciśnij, aby otworzyć stronę, z której można ustawić ilość gazu, która ma być podana do układu
- **ENTER/START** – PROCEDURA STARTU (AUTOMATYCZNY tryb pracy)
- **BACK/STOP** – naciśnij, aby powrócić do menu głównego

Obsługa klawiatury:

- DB** – naciśnij, aby otworzyć bazę danych (rozdział 6.2)
- STRZAŁKA W GÓRĘ** – naciśnij, aby przesunąć wybór ikony w prawo
- STRZAŁKA W DÓŁ** - naciśnij, aby przesunąć wybór ikon w lewo
- START/ENTER** – Naciśnij, aby wprowadzić wybrane ustawienie
- BACK/STOP** – naciśnij, aby powrócić do menu głównego



- Użyj ekranu dotykowego lub klawiatury (w tym przypadku naciśnij klawisz ENTER / START, aby wejść do funkcji), aby wybrać ikonę parametru, który chcesz zmienić

Przykład
Czas próżni:



- Ustaw parametr za pomocą ekranu dotykowego lub klawiatury i zapisz dane:
 - Ekran dotykowy - naciśnij ZAPISZ (SAVE)
 - Klawiatura – naciśnij ENTER/START

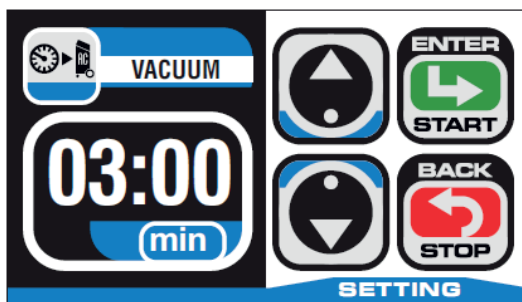

- START** – naciśnij, aby rozpocząć procedurę (praca w trybie RĘCZNYM - patrz rozdz. 6.4)
- BACK** – Naciśnij, aby powrócić do strony parametrów (tryb automatyczny)

Obsługa klawiatury:

- START** – naciśnij, aby rozpocząć procedurę (praca w trybie RĘCZNYM - patrz rozdz. 6.4)
- BACK** – Naciśnij, aby powrócić do strony parametrów (tryb automatyczny)



- Naciśnij przycisk BACK / STOP, aby powrócić do strony parametrów
- Powtórz powyższe operacje dla wszystkich parametrów, które chcesz zmienić
- Po ustawieniu wszystkich parametrów naciśnij ENTER / START, aby rozpocząć procedurę AUTOMATYCZNA
- Następujące funkcje zostaną wykonane automatycznie

ODZYSK GAZU



Ta strona wyświetla następujące dane:

- Ciśnienie HP i LP
- Ilość odzyskanego gazu
- PRZYCISK BACK/STOP aby zatrzymać pracę w każdym momencie

PRÓŻNIA



Ta strona wyświetla następujące dane:

- % osiągniętego podciśnienia próżni
- Ciśnienie HP i LP
- Pozostały czas cyklu próżni
- PRZYCISK BACK/STOP aby zatrzymać pracę w każdym momencie

TEST SZCZELNOŚCI (PRÓŻNIOWY)



Ta strona wyświetla następujące dane:

- % osiągniętego podciśnienia próżni
- Ciśnienie HP i LP
- Pozostały czas cyklu testu szczelności
- PRZYCISK BACK/STOP aby zatrzymać pracę w każdym momencie

WPROWADZENIE NOWEGO OLEJU



Ta strona wyświetla następujące dane:

- Zaprogramowana ilość oleju
- Ilość podanego oleju
- Ciśnienie HP i LP
- PRZYCISK BACK/STOP aby zatrzymać pracę w każdym momencie

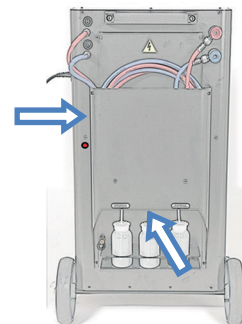

PODAWANIE DODATKU (BARWNIKA UV)

Wstrzyknięcie dodatku odbywa się za pomocą manualnego zaworu z tyłu stacji (patrz zdjęcie obok)

Napełnij pojemnik barwnikiem UV i postępuj w następujący sposób:



ZAWÓR ZAMKNIĘTY

Ustaw zawór w tej pozycji, jeśli **NIE CHCESZ UŻYWAĆ BARWNIKA UV**

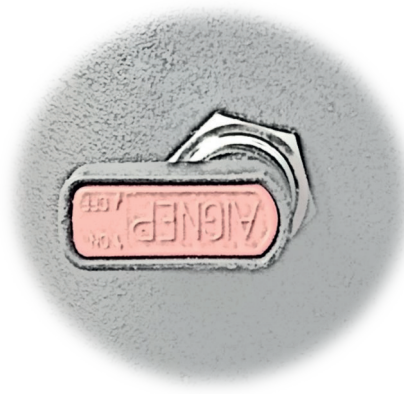

ZAWÓR OTWARTY

Ustaw zawór w tej pozycji, jeśli **CHCESZ UŻYWAĆ BARWNIKA UV**

PODAWANIE NOWEGO GAZU

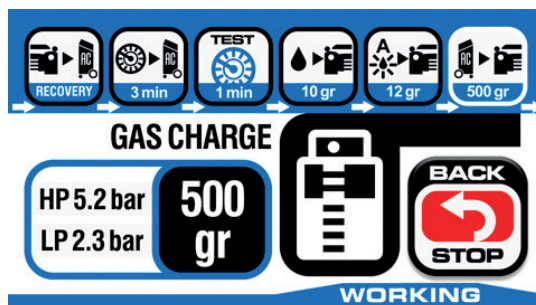

Ta strona wyświetla następujące dane:

- Ilość podanego gazu
- Ciśnienie HP i LP
- PRZYCISK BACK/STOP aby zatrzymać pracę w każdym momencie

6.2 BAZA DANYCH URZĄDZENIA

Stacja jest wyposażona w zaawansowaną bazę danych.

Aby uruchomić bazę danych, wystarczy nacisnąć klawisz DB na klawiaturze lub ikonę DB w menu głównym:

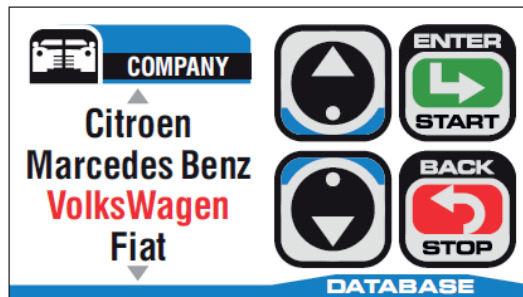

Naciśnij lub wybierz odpowiednią ikonę za pomocą klawiatury (CAR-TRUCK-TRACTORS)

Zostanie otwarta odpowiednia baza danych wyboru pojazdów:

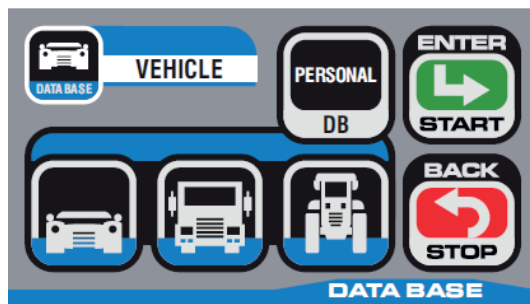

Użyj strzałek, aby wybrać producenta

ENTER/START – Naciśnij, aby potwierdzić wybór producenta

BACK / STOP - Naciśnij, aby powrócić do menu głównego

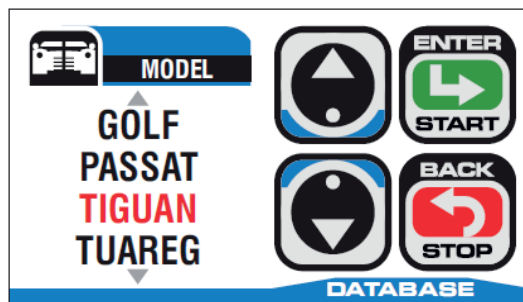

Użyj strzałek, aby wybrać model

ENTER - Naciśnij, aby potwierdzić wybór modelu

BACK - Naciśnij, aby powrócić do wyboru producenta

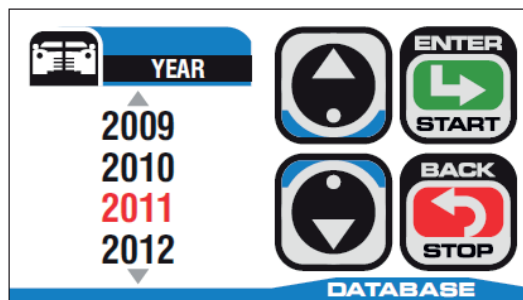

Użyj strzałek, aby wybrać rok produkcji

- ENTER - Naciśnij, aby potwierdzić wybrany rok
- BACK – Naciśnij, aby powrócić do wyboru wersji

Naciśnij **ENTER**, aby zakończyć procedurę wyboru samochodu i otworzyć stronę ze wszystkimi wstępnie ustawionymi parametrami:



Na tej stronie wszystkie parametry zostały już ustawione automatycznie dzięki bazie danych. W razie potrzeby parametry można zmienić. Aby zmienić parametry, postępuj zgodnie z instrukcjami procedury automatycznej (rozdz. 6.1)

! UWAGA: UPEWNIJ SIĘ, ŻE ILOŚĆ OLEJU I GAZU POBRANA Z BAZY DANYCH PASUJE DO DANYCH PODANYCH NA TABLICZCE ZNAJDUJĄCEJ SIĘ W KOMORZE SILNIKA POJAZDU !!!

Aby rozpocząć automatyczną procedurę obsługi, naciśnij przycisk ENTER / START

Pod koniec procedury maszyna daje możliwość wydrukowania danych obsługi (tylko jeśli drukarka jest zainstalowana).

6.3 INDYWIDUALNA BAZA DANYCH

W tej zakładce bazy danych możesz dodać do 200 pojazdów nieznajdujących się w standardowej bazie danych lub możesz dodać najważniejsze pojazdy jako elementy szybkiego wyszukiwania.

Aby dodać pojazdy do bazy danych, przejdź do menu bazy danych i naciśnij ikonę PERSONAL DB, otworzy się ten ekran:

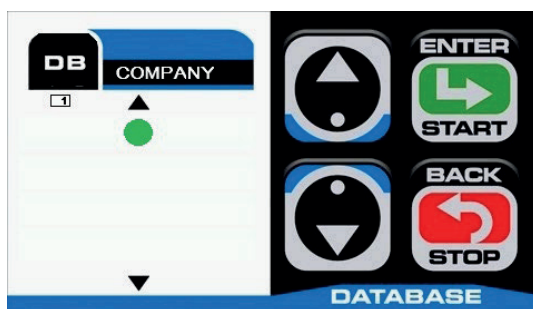

Naciśnij pusty wiersz, pojawi się klawiatura:

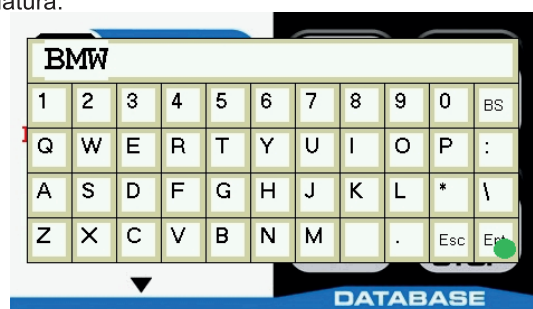

Wstaw producenta pojazdu i naciśnij przycisk ENTER

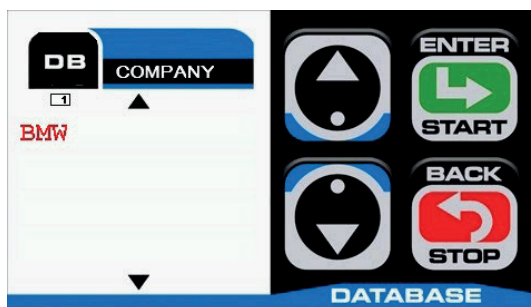

Naciśnij przycisk ENTER / START, aby zapisać producenta i przejść do następnej strony

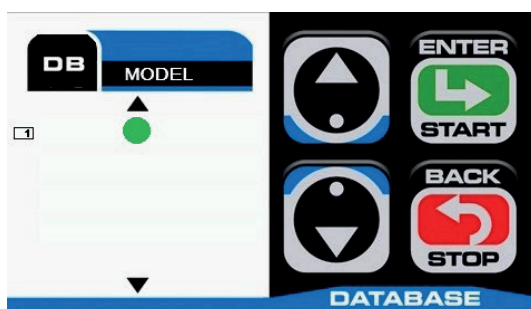

Naciśnij pusty wiersz, pojawi się klawiatura:

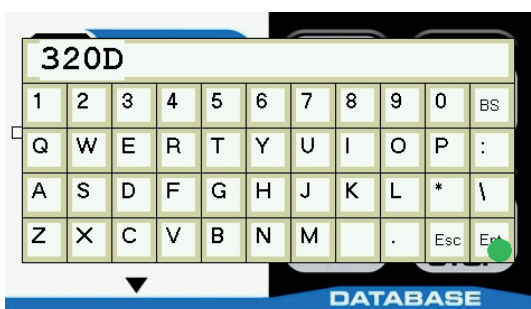

Wstaw model pojazdu i naciśnij przycisk ENTER

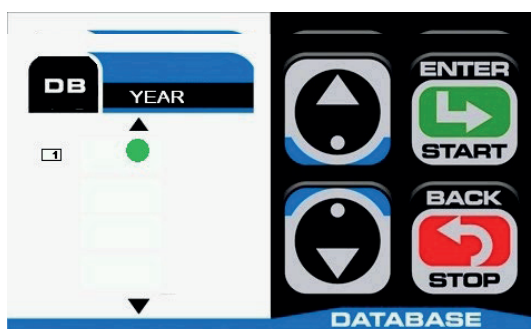

Naciśnij przycisk ENTER / START, aby zapisać model i przejść do następnej strony

Naciśnij pusty wiersz, pojawi się klawiatura:

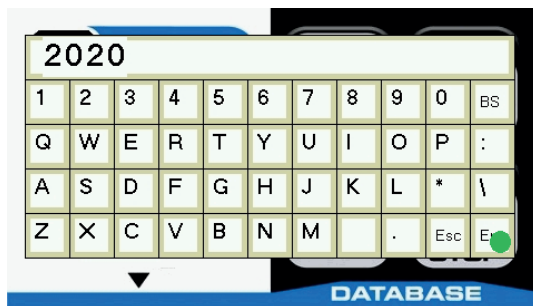

Wprowadź rok produkcji pojazdu i naciśnij przycisk ENTER

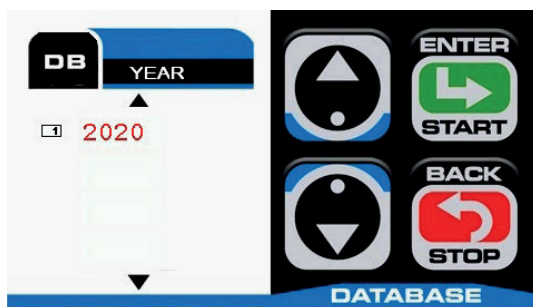

Naciśnij przycisk ENTER / START, aby zapisać model i przejść do następnej strony



Na tym ekranie możesz ustawić wszystkie dane cyklu automatycznego:

- | | |
|----------------------------------|---|
| 1. Vacuum time (czas próżni): | zalecane 30 min |
| 2. Leak TEST (test szczelności): | recommended 3 min |
| 3. New OIL (ilość oleju): | ilość nowego oleju (sprawdź tabliczkę znamionową w komorze silnika) |
| 4. Dye Liquid (ilość barwnika): | ilość barwnika (ustaw na 0, jeśli nie chcesz go używać) |
| 5. New GAS (ilość gazu): | ilość nowego gazu (sprawdź tabliczkę znamionową w komorze silnika) |

Naciśnij przycisk ENTER / START, aby zapisać wszystkie dane i ROZPOCZĄĆ procedurę automatyczną

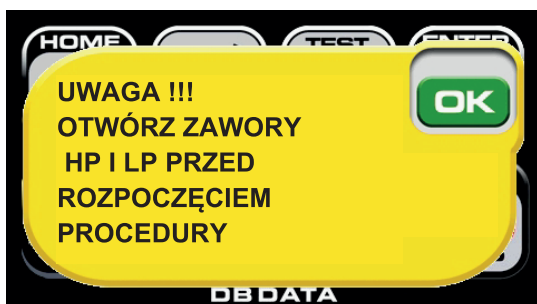

OTWÓRZ ZAWORY HP I LP I NACIŚNIJ PRZYCISK OK, ABY KONTYNUOWAĆ AUTOMATYCZNĄ PROCEDURĘ (patrz par. 6.1 str. 17)

6.4 MANUALNY CYKL PRACY

Ręczny tryb pracy umożliwia niezależne wykonywanie cykli.

- Naciśnij w dowolnym miejscu ekranu dotykowego (lub dowolny klawisz), aby wejść do menu głównego:

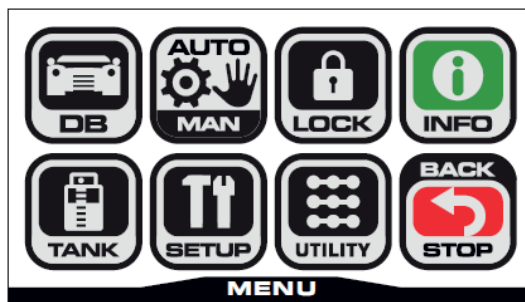

- Naciśnij ikonę AUTO / MAN, aby przejść do procedury ręcznej:

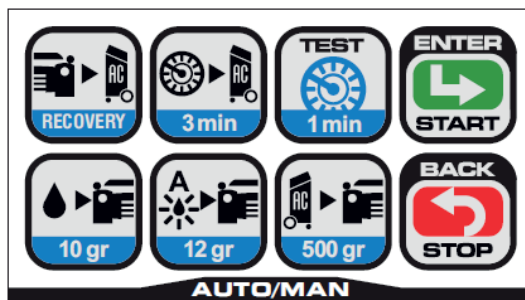

6.4.1 ODZYSK CZYNNIKA

Ta funkcja umożliwia odzysk przez maszynę zużytego oleju i gazu z układu samochodu.

Naciśnij ikonę RECOVERY, aby uruchomić funkcję

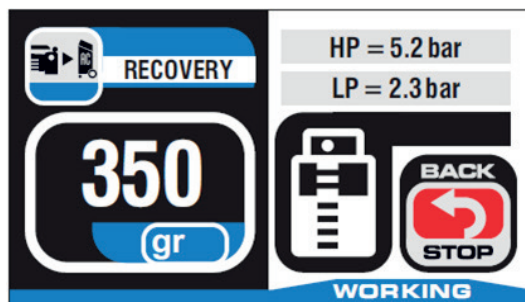

Ta strona wyświetla następujące dane:

- Ilość odzyskanego gazu
- Ciśnienie HP i LP
- PRZYCISK BACK / STOP, ABY ZATRZYMAĆ FUNKCJĘ W DOWOLNYM MOMENCIE

Początkowo stacja zaczyna odzyskiwać gaz do całkowitego opróżnienia pojazdu, a następnie robi 3-minutową przerwę, aby zapobiec zamarznięciu układu.

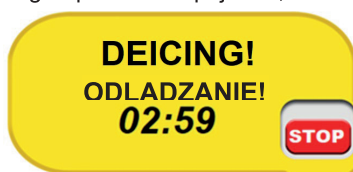

W razie potrzeby naciśnij **STOP**, aby zatrzymać funkcję

Po upływie 3 minut, jeśli nie zostanie wykryty wzrost ciśnienia, stacja kontynuuje odzyskiwanie oleju; w przeciwnym razie odzyskiwanie gazu jest przeprowadzane ponownie.

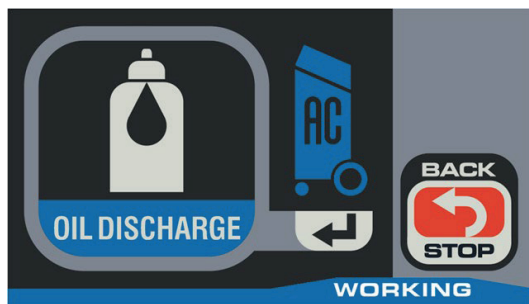

Odzyskiwanie oleju odbywa się w ok 30 sekund.

Pod koniec fazy odzyskiwania stacja daje możliwość wydrukowania danych cyklu (tylko jeśli drukarka jest zainstalowana).

6.4.2 PRÓŻNIA

Gdy ta funkcja jest włączona, stacja wytwarza podciśnienie w układzie klimatyzacji pojazdu.

Naciśnij ikonę VACUUM, aby zmienić czas próżni.

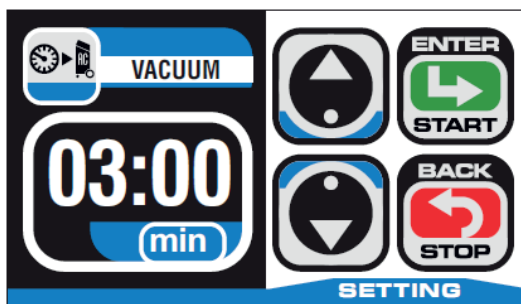

Domyślny czas ustawiony jest na 30 minut; użyj strzałek W GÓRĘ / W DÓŁ, aby to zmienić.

Naciśnij ENTER / START, aby uruchomić funkcję próżni.

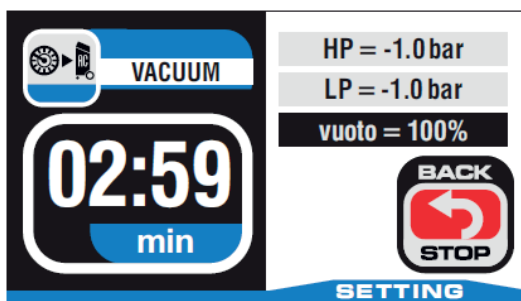

Ta strona wyświetla następujące dane:

- Pozostały czas do zakończenia operacji
- Ciśnienie HP i LP
- % osiągniętego podciśnienia próżni
- PRZYCIŚK BACK / STOP, ABY ZATRZYMAĆ FUNKCJĘ W DOWOLNYM MOMENCIE

Pod koniec fazy próżni stacja automatycznie powraca do menu ustawienia parametrów.

6.4.3 TEST SZCZELNOŚCI

Gdy ta funkcja jest włączona, stacja przeprowadza test próżniowy w układzie klimatyzacji pojazdu.

Naciśnij ikonę VACUUM TEST, aby zmienić czas testu.



Domyślny czas ustawiony jest na 3 minuty; użyj strzałek W GÓRĘ / W DÓŁ, aby to zmienić. Naciśnij ENTER / START, aby rozpocząć próżniowy test szczelności.

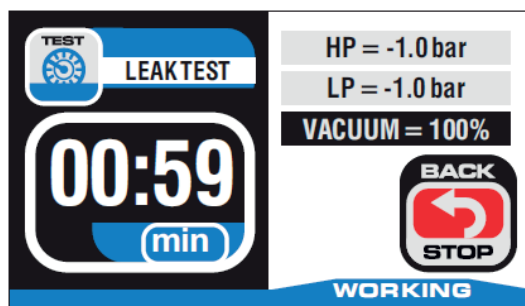

Ta strona wyświetla następujące dane:

- Pozostały czas do zakończenia operacji
- Ciśnienie HP i LP
- % próżni
- PRZYCIŚK BACK / STOP, ABY ZATRZYMAĆ FUNKCJĘ W DOWOLNYM MOMENCIE

Jeśli podczas testu wystąpi wyciek w układzie klimatyzacji, stacja wyświetla komunikat alarmowy.

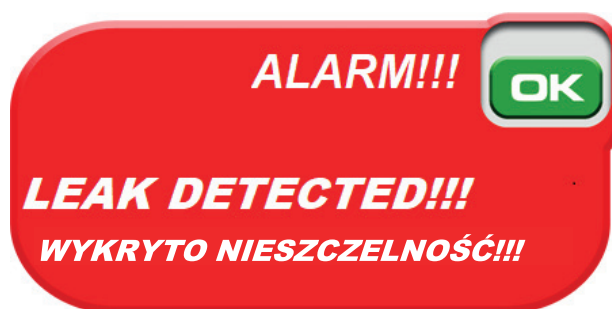

Jeśli na końcu testu nie zostanie wykryty wyciek, stacja automatycznie powróci do menu ustawienia parametrów.

6.4.4 WTRYSK NOWEGO OLEJU

Gdy ta funkcja jest włączona, olej jest wtryskiwany ręcznie do układu klimatyzacji pojazdu.

⚠ UWAGA: KAŻDORAZOWO URUCHOM FUNKCJĘ PODCIŚNIENIA PRZED WTRYSIEM NOWEGO OLEJU DO UKŁADU KLIMATYZACJI POJAZDU !!!

Naciśnij ikonę NEW OIL / NOWY OLEJ, aby zmienić ilość

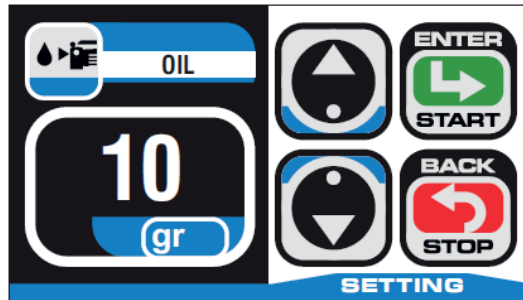

Domyślna ilość jest ustawiona na 20 gramów; użyj strzałek W GÓRĘ / W DÓŁ, aby to zmienić. Naciśnij ENTER / START, aby rozpocząć napełnianie.



Ta strona wyświetla następujące dane:

- Graficzny wskaźnik poziomu oleju
- Ilość wprowadzonego oleju
- PRZYCISK BACK / STOP, ABY ZATRZYMAĆ FUNKCJĘ W DOWOLNYM MOMENCIE

Pod koniec fazy napełniania stacja daje możliwość wydrukowania danych cyklu (tylko jeśli drukarka jest zainstalowana).

6.4.5 BARWNIK UV (TRACER)

Gdy ta funkcja jest włączona, barwnik UV jest podawany manualnie do układu klimatyzacji pojazdu.

⚠ UWAGA: KAŻDORAZOWO URUCHOM FUNKCJĘ PODCIŚNIENIA (PRÓŻNI) PRZED PODANIEM BARWNIKA UV DO UKŁADU POJAZDU !!!

Naciśnij ikonę UV TRACER (BARWNIK UV), aby zmienić ilość

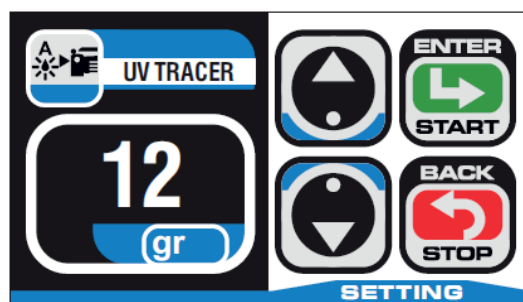

Domyślna ilość jest ustawiona na 4 gramy; użyj strzałek W GÓRĘ / W DÓŁ, aby to zmienić. Naciśnij ENTER / START, aby rozpocząć napełnianie.

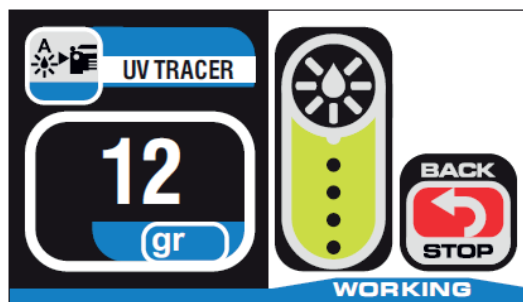

Ta strona wyświetla następujące dane:

- Graficzny wskaźnik poziomu barwnika UV
- Ilość wprowadzonego oleju
- PRZYCISK BACK / STOP, ABY ZATRZYMAĆ FUNKCJĘ W DOWOLNYM MOMENCIE

Pod koniec fazy napełniania stacja daje możliwość wydrukowania danych cyklu (tylko jeśli drukarka jest zainstalowana).

6.4.6 CZYNNIK CHŁODNICZY

Gdy ta funkcja jest włączona, gaz jest podawany jest manualnie do układu klimatyzacji pojazdu.

Naciśnij ikonę CHARGE (NAPEŁNIANIE GAZEM), aby zmienić ilość

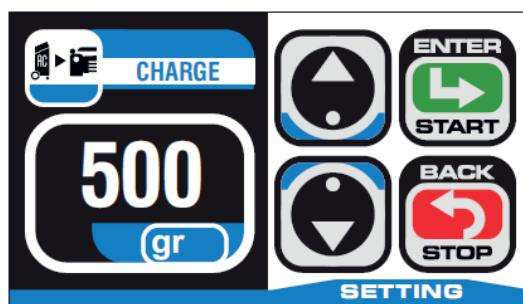

Domyślna ilość jest ustawiona na 500 gramów; użyj strzałek W GÓRĘ / W DÓŁ, aby to zmienić
Wprowadź żądaną ilość gazu (sprawdź tabliczkę znamionową w komorze silnika) i naciśnij ENTER / START, aby rozpocząć ładowanie.

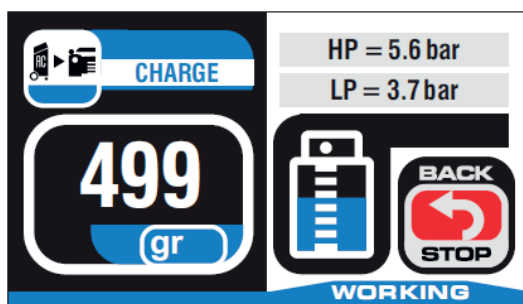

Ta strona wyświetla następujące dane:

- Ciśnienie HP i LP
- Ilość wprowadzonego gazu
- PRZYCISK BACK / STOP, ABY ZATRZYMAĆ FUNKCJĘ W DOWOLNYM MOMENCIE

Pod koniec fazy napełniania stacja daje możliwość wydrukowania danych cyklu (tylko jeśli drukarka jest zainstalowana).

6.5 MENU UŻYTKOWNIKA (UTILITY MENU)

To menu zawiera dodatkowe funkcje urządzenia, które służą do pełnej konserwacji układu klimatyzacji pojazdu.

- W menu głównym naciśnij ikonę UTILITY, aby otworzyć następujący ekran:

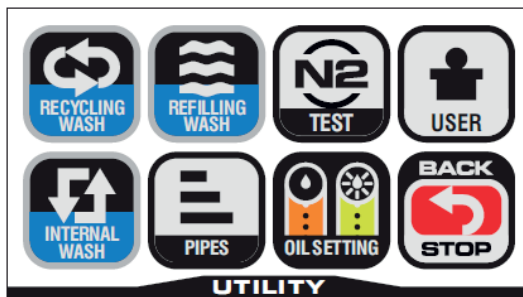

6.5.1 PŁUKANIE UKŁADU (WYMAGANY DODATKOWY ZESTAW AKCESORIÓW)

Ta funkcja służy do płukania układu klimatyzacji pojazdu poprzez recyrkulację.

Podłącz zestaw dodatkowy postępując zgodnie z instrukcjami dołączonymi do niego krok po kroku.

Naciśnij ikonę RECYCLING WASH, aby ustawić czas płukania.



Domyślny czas ustawiony jest na 10 minut; użyj strzałek W GÓRĘ / W DÓŁ, aby to zmienić.

Naciśnij ENTER / START, aby rozpocząć płukanie.

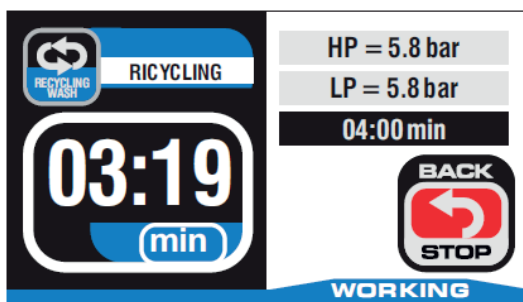

Ta strona wyświetla następujące dane:

- Pozostały czas do zakończenia operacji
- Ustawiony czas płukania
- Ciśnienie HP i LP
- PRZYCISK BACK / STOP, ABY ZATRZYMAĆ FUNKCJĘ W DOWOLNYM MOMENCIE

Pod koniec cyklu płukania stacja daje możliwość wydrukowania danych cyklu (tylko jeśli drukarka jest zainstalowana).

6.5.2 NAPEŁNIANIE PŁUKANIA (WYMAGANY DODATKOWY ZESTAW AKCESORIÓW)

Ta funkcja służy do płukania układu klimatyzacji pojazdu poprzez napełnianie.

Podłącz zestaw postępując zgodnie z instrukcjami dołączonymi do niego krok po kroku.

Naciśnij ikonę REFILLING WASH (NAPEŁNIANIE UKŁADU), aby ustawić czas płukania.



Domyślny czas ustawiony jest na 10 minut; użyj strzałek W GÓRĘ / W DÓŁ, aby to zmienić. Naciśnij ENTER / START, aby rozpocząć płukanie.

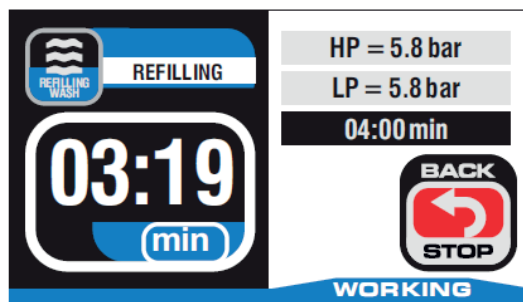

Ta strona wyświetla następujące dane:

- Czas pozostały do zakończenia operacji
- Ustawiony czas płukania
- Ciśnienie HP i LP
- PRZYCIŚK BACK / STOP, ABY ZATRZYMAĆ FUNKCJĘ W DOWOLNYM MOMENCIE

Pod koniec cyklu płukania stacja daje możliwość wydrukowania danych cyklu (tylko jeśli drukarka jest zainstalowana).

6.5.3 TEST SZCZELNOŚCI AZOTEM (WYMAGANY DODATKOWY ZESTAW AKCESORIÓW)

Ta funkcja służy do testowania szczelności układu klimatyzacji pojazdu za pomocą azotu (N₂).

Podłącz zestaw postępując zgodnie z instrukcjami dołączonymi do niego krok po kroku.

Naciśnij ikonę N₂ TEST, aby zmienić czas testu.



Domyślny czas jest ustawiony na 5 minut; użyj strzałek W GÓRĘ / W DÓŁ, aby to zmienić. Naciśnij ENTER / START, aby rozpocząć test.

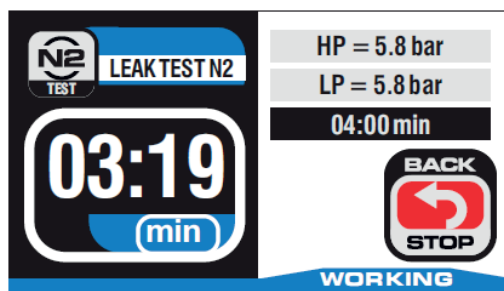

Ta strona wyświetla następujące dane:

- Pozostały czas do zakończenia operacji
- Ustawiony czas testu
- Ciśnienie HP i LP
- PRZYCISK BACK / STOP, ABY ZATRZYMAĆ FUNKCJĘ W DOWOLNYM MOMENCIE

Jeśli podczas testu wystąpi wyciek w układzie A/c, stacja wyświetla komunikat alarmowy.

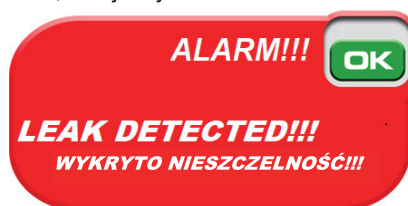

Jeśli na końcu testu nie zostanie wykryty żaden wyciek, stacja daje możliwość wydrukowania danych testu (tylko jeśli drukarka jest zainstalowana).

6.5.4 USTAWIENIA UŻYTKOWNIKA

Ta funkcja służy do przypisywania nazw i haseł różnym użytkownikom.

Postępuj zgodnie z instrukcjami w rozdziale 5.2 - rozdział 6.

6.5.5 PŁUKANIE OBIEGU WENWĘTRZNEGO

Ta funkcja służy do mycia wnętrza stacji, przygotowując ją do użytku w samochodach HYBRID.

- Podłącz przewody HP i LP do odpowiednich złączy z tyłu stacji, jak pokazano na rysunku poniżej.
- Podłącz przewód wysokociśnieniową (CZERWONY) do górnego złącza, a przewód niskociśnieniowy (NIEBIESKI) do dolnego złącza.
- Otworzyć zawory na przewodach stacji

Naciśnij ikonę INTERNAL WASH (PŁUKANIA WEWNĘTRZNEGO), aby ustawić czas płukania.

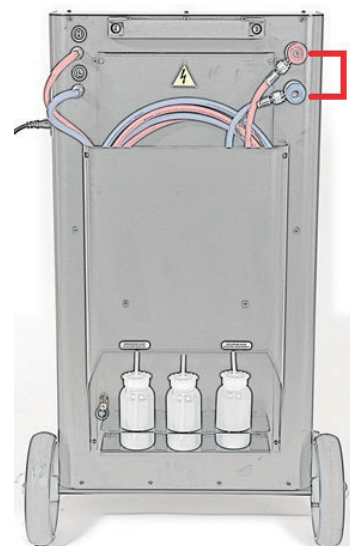

Domyślny czas ustawiony jest na 3 minuty; użyj strzałek W GÓRĘ / W DÓŁ, aby to zmienić. Naciśnij ENTER / START, aby rozpocząć płukanie.

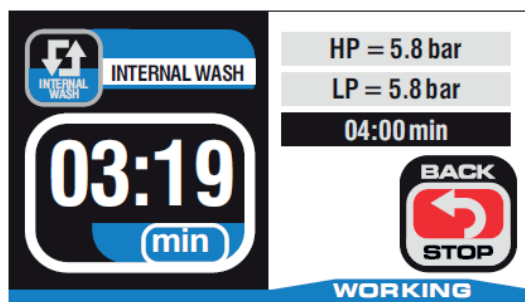

Ta strona wyświetla następujące dane:

- Pozostały czas do zakończenia operacji
- Ustawiony czas płukania
- Ciśnienie HP i LP
- PRZYCISK BACK / STOP, ABY ZATRZYMAĆ FUNKCJĘ W DOWOLNYM MOMENCIE

Po zakończeniu cyklu płukania stacja automatycznie wraca do menu użytkownika UTILITY.

6.5.6 USTAWIENIA PRZEWODÓW

Ta funkcja służy do ustawiania długości przewodów - jeśli zmienisz te dostarczone z urządzeniem. Bardzo ważne jest, aby zawsze ustawiać prawidłową długość przewodów, ponieważ stacja automatycznie kompensuje ilość gazu wewnątrz nich.

Naciśnij ikonę PIPES (PRZEWODY), aby wejść do menu ustawień przewodów

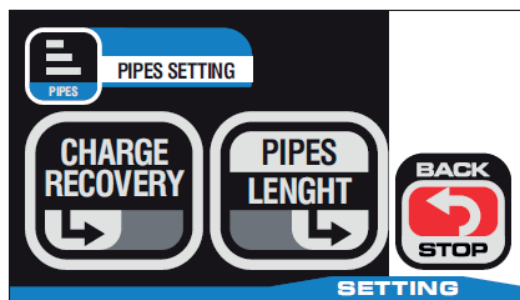

Funkcja ŁADOWANIE / ODZYSKIWANIE nie jest dostępna w tym modelu.

Naciśnij PIPE LENGTH (DŁUGOŚĆ PRZEWODÓW), aby wejść do ustawień.

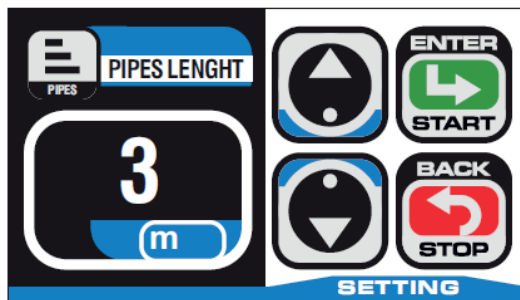

Domyślna długość jest ustawiona na 3 metry; użyj strzałek W GÓRĘ / W DÓŁ, aby to zmienić. Naciśnij ENTER / START, aby zapisać zmiany.

6.5.7 USTAWIENIA OLEJU/BARWNIKA UV

Funkcja USTAWIENIA OLEJU / BARWNIKA UV nie jest dostępna w tym modelu.

6.6 BLOKOWANIE URZĄDZENIA

Ta funkcja służy do blokowania stacji w trybie gotowości.

- W menu głównym naciśnij ikonę SETUP, aby otworzyć następujący ekran:



Naciśnij przycisk ENTER / LOCK, aby przełączyć stację w tryb gotowości.

Aby odblokować stację, użyj wcześniej ustawionego hasła USER (UŻYTKOWNIA) lub hasła ADMINISTRATORA.

6.7 INFO

Ta funkcja służy do wyświetlania różnych danych stacji.

- W menu głównym naciśnij ikonę INFO, aby otworzyć następujący ekran

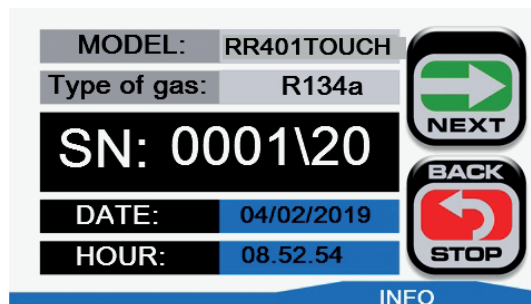

Na tym ekranie można znaleźć dane stacji, takie jak model, rodzaj gazu i numer seryjny

Użyj przycisku NEXT (DALEJ), aby przejść do następnego ekranu i zobaczyć inne dane. Naciśnij przycisk BACK / STOP, aby wrócić do menu głównego.

- Naciśnięcie przycisku NEXT spowoduje otwarcie następującego ekranu:

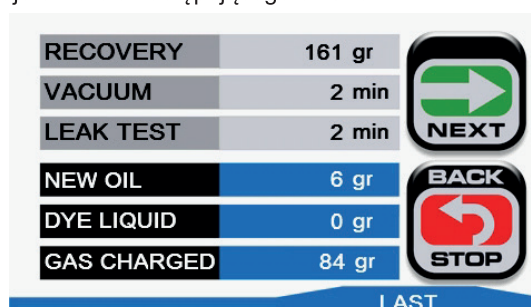

Na tym ekranie można znaleźć wszystkie dane ostatniej operacji.

Użyj przycisku NEXT (DALEJ), aby przejść do następnego ekranu i zobaczyć inne dane
Naciśnij przycisk BACK / STOP, aby przejść do poprzedniego ekranu.

- Naciśnięcie przycisku NEXT spowoduje otwarcie następującego ekranu:

Tot. Gas Recov.	3. 742 Kg	From	13/01/2018
Tot. Gas Charg.	5. 086 Kg	To	04/02/2019
Tot. Oil inj.	0. 141 Kg		
Tot. dye liq. inj.	0. 000 Kg		
Tot. Vacuum time	4502 min		
LAST SERVICE ON: 13/01/2018			
TOTAL			

Na tym ekranie można znaleźć wszystkie dane operacji wykonanych przez stację z ostatniej procedury obsługi pojazdu.

Naciśnij przycisk BACK / STOP, aby przejść do poprzedniego ekranu.

6.8 USTAWIENIA MASZYNY (SETUP)

W tym menu znajdziesz funkcje, które pozwalają modyfikować ustawienia stacji.

- W menu głównym naciśnij ikonę SETUP, aby otworzyć następujący ekran:



6.8.1 JĘZYK

Ta funkcja służy do wybierania innego języka.

Naciśnij ikonę LANGUAGE (JĘZYK), aby wprowadzić ustawienia



Użyj strzałek W GÓRĘ / W DÓŁ, aby zmienić język
Naciśnij ENTER / START, aby zapisać wybrany język.

6.8.2 AKTUALIZACJA

Ta funkcja służy do aktualizacji oprogramowania urządzenia.

*** W PRZYPADKU KONIECZNOŚCI AKTUALIZACJI PROSIMY O KONTAKT Z SERWISEM POMOCY TECHNICZNEJ PRODUCENTA.**

6.8.3 SENSORY

Ta funkcja służy do sprawdzania poprawności działania różnych czujników stacji.

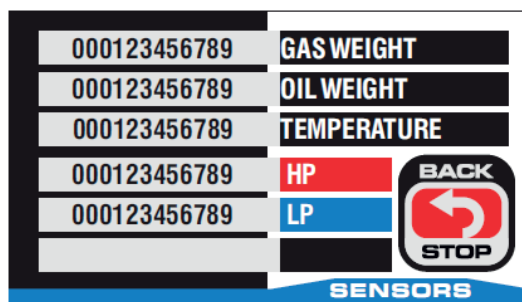

Na tej stronie możesz sprawdzić następujące dane:

- Odczyt czujnika wagi gazu
- Odczyt czujnika wagi oleju
- Odczyt czujnika temperatury
- Odczyt czujnika ciśnienia HP i LP
- PRZYCIŚK BACK / STOP, ABY ZATRZYMAĆ FUNKCJĘ W DOWOLNYM MOMENCIE

6.8.4 SERWIS

Ta funkcja jest używana do wszystkich operacji KONSERWACJI TECHNICZNE i może być używana tylko przez wykwalifikowanych techników serwisu autoryzowanego producenta.

*** W PRZYPADKU KONIECZNOŚCI WYKONANIA PRZEGLĄDU PROSIMY O KONTAKT Z SERWISEM POMOCY TECHNICZNEJ PRODUCENTA.**

6.8.5 DRUKARKA

Ta funkcja służy do:

- ustawień nagłówka drukarki
- wydruku danych dotyczących ostatniego wykonanego cyklu
- wydruku danych dotyczących okresu użytkowania

Naciśnij ikonę PRINTER (DRUKARKA), aby wejść do menu ustawień drukarki.

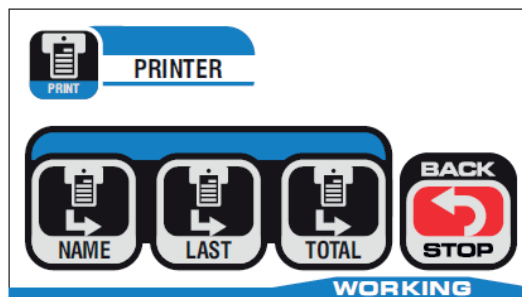

6.8.5.1 NAZWA (NAME)

Ta funkcja służy do wybierania i ustawiania nagłówka raportu.

Postępuj zgodnie z instrukcjami w rozdziale 5.2 - punkt 5.

6.8.5.2 OSTATNIE CYKLE (LAST)

Ta funkcja służy do drukowania ostatniej wykonanej operacji automatycznej.

Naciśnij ikonę LAST (OSTATNIE), aby przejść do ekranu drukarki:

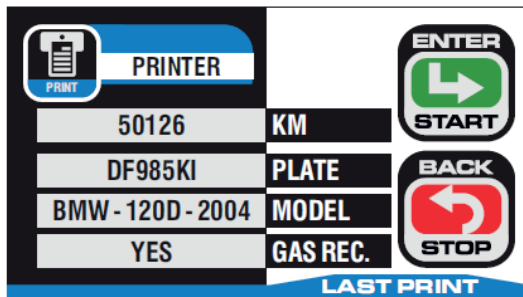

Na tej stronie możesz sprawdzić następujące dane:

- KM - pozwala wprowadzić przebieg pojazdu w kilometrach
- PLATE (NR. REJ) - umożliwia wpisanie numeru rejestracyjnego samochodu
- MODEL - pole jest wstępnie wypełnione ostatnim samochodem wybranym z bazy danych
- REC. GAZ - pozwala wybrać, czy ma być drukowana ilość odzyskanego gazu, czy nie
- PRZYCISK ENTER / START, ABY ROZPOCZNIĆ DRUKOWANIE
- PRZYCISK BACK / STOP, ABY WRÓCIĆ DO MENU DRUKOWANIA

6.8.5.3 TOTAL

Ta funkcja służy do drukowania wszystkich operacji wykonanych we wcześniej wybranym okresie.

Naciśnij ikonę TOTAL (RAZEM), aby przejść do ekranu drukarki:

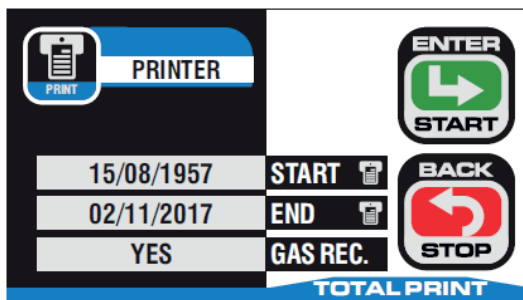

Na tej stronie możesz sprawdzić następujące dane:

- START – wprowadź datę początkową okresu
- END. – datę końcową okresu
- REC. GAS – pozwala wybrać, czy ma być drukowana ilość odzyskanego gazu, czy nie
- PRZYCISK ENTER / START, ABY ROZPOCZNIĆ DRUKOWANIE
- PRZYCISK BACK / STOP, ABY WRÓCIĆ DO MENU DRUKOWANIA

6.8.6 WYŚWIETLACZ

NIE DOTYCZY.

6.8.7 ROZGRZEWANIE

NIE DOTYCZY.

6.9 KOMUNIKATY URZĄDZENIA

Podczas pracy niektóre komunikaty mogą pojawiać się na wyświetlaczu przez wyskakujące okienka. Wiadomości dzielą się na dwie kategorie: komunikaty ALARMOWE i komunikaty OSTRZEGAWCZE.

6.9.1 KOMUNIKATY ALARMOWE

Komunikaty alarmowe są wyświetlane na ekranie za pomocą czerwonego wyskakującego okna:

PRZYKŁAD:



Poniżej znajduje się lista komunikatów alarmowych:

ALARM	PRZYCZYNA - ROZWIĄZANIE
INSUFFICIENT AMOUNT OF GAS TO CARRY OUT THE OPERATION. RECHARGE THE INTERNAL CYLINDER BEFORE PROCEEDING NIEWYSTARCZAJĄCA ILOŚĆ GAZU DO WYKONANIA OPERACJI. NALEŻY NAPEŁNIĆ BUTLĘ WEWN. PRZED PODJĘCIEM DALSZYCH CZYNNOŚCI	<p>Ten alarm jest wyświetlany, gdy chcesz napełnić układ pojazdu, ale ilość gazu w butli jest mniejsza niż 1 kg. Przed napełnieniem pojazdu napełnij butlę wewnętrzną</p>
LEAK DETECTED WYKRYTO NIESZCZELNOŚĆ	<p>This alarm is displayed when a leak is detected during the vacuum test. Check the system for leaks before using it</p>
EXCESSIVE AMOUNT OF GAS IN THE INTERNAL TANK. CHARGE BEFORE PROCEEDING NADMIERNA ILOŚĆ GAZU W BUTLI WEWNĘTRZNEJ. ZMNIEJSZ ILOŚĆ GAZU W BUTLI WEWNĘTRZNEJ.	<p>Ten alarm jest wyświetlany, gdy wybrano tryb odzyskiwania, ale ilość gazu w zbiorniku wewn. przekracza 10 kg. Przed kontynuowaniem odzyskiwania zmniejsz ilość gazu w butli wewn.</p>
SYSTEM UNDER PRESSURE. PERFORM RECOVERY FIRST? SYSTEM POD CIŚNIENIEM. WYKONAĆ NAJPIERW ODZYSKIWANIE?	<p>Ten alarm jest wyświetlany, gdy wybrano tryb podciśnienia, gdy system stacji znajduje się w podciśnieniu lub gdy nastąpi wzrost ciśnienia (> 0,5 bara) podczas fazy próżni. Przed kontynuowaniem wykonaj odzyskiwanie.</p>
SERVICE AFTER 20 CARS SERWIS PO 20 SAMOCHODACH	<p>Ten alarm jest wyświetlany przy uruchomieniu stacji, gdy dokonano 160 cykli obsługowych pojazdu.</p>
SERVICE REQUESTED IMMEDIATELY WYMAGANY NATYCHMIASTOWY PRZEGLĄD	<p>Stacja wymaga konserwacji. Skontaktuj się z pomocą techniczną.</p>
SYSTEM EMPTY UKŁAD PUSTY	<p>Ten alarm jest wyświetlany, gdy funkcja odzysku wybrana zostanie w trybie ręcznym, a ciśnienie w testowanym układzie jest mniejsze niż 0,5 bar - pusty układ</p>
ZBIORNIK ZEWNĘTRZNY PUSTY EXTERNAL CYLINDER EMPTY	<p>Ten alarm jest wyświetlany, gdy wybrana jest funkcja napełniania butli wewn., a zewnętrzna butla jest pusta lub została opróżniona przed zakończeniem napełniania zaprogramo-</p>

	wanej ilości gazu.
INSUFFICIENT AMOUNT OF GAS FOR A/C SYSTEM WASH. AT LEAST 4 KG REQUIRED NIEWYSTARCZAJĄCA ILOŚĆ GAZU DO PŁUKANIA SYSTEMU A / C. WYMAGANE CO NAJMNIEJ 4 KG	<i>Ten alarm jest wyświetlany, gdy wybrana zostanie funkcja płukania powtórnego lub płukania uzupełniającego, ale ilość gazu w butli wewn. jest mniejsza niż 4 kg. Napełnij butlę wewnętrzną.</i>

6.9.2 KOMUNIKATY OSTRZEGAWCZE

Komunikaty ostrzegawcze są wyświetlane na ekranie za pomocą żółtego okna:

PRZYKŁAD:

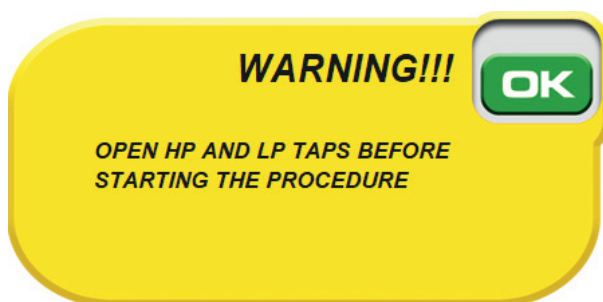

Poniżej znajduje się lista komunikatów ostrzegawczych:

KOMUNIKAT	DZIAŁANIE
OPEN THE VALVES BEFORE STARTING THE PROCEDURE OTWÓRZ ZAWORY PRZED ROZPOCZĘCIEM PROCEDURE	<i>Otwórz zawory HP i LP stacji i naciśnij OK</i>
CLOSE THE EXTERNAL CYLINDER VALVE AND PRESS OK ZAMKNIJ Y ZAWÓR BUTLI ZEWN. I NACIŚNI OK	<i>Ten komunikat jest wyświetlany po zakończeniu odzyskiwania z butli zewn. do ładowania butli wewn. Zamknij zawór butli zewn. i naciśnij „OK”, aby odzyskać gaz pozostały w przewodzie.</i>
OPERATION COMPLETED SUCCESSFULLY OPERACJA ZAKOŃCZONA POWODZENIEM	<i>Ten komunikat jest wyświetlany za każdym razem, gdy kończy się cykl automatyczny lub cykl przez DB. wciśnij OK</i>
DO YOU WANT TO PRINT THE REPORT? CZY CHCESZ WYDRUKOWAĆ RAPORT?	<i>Ten komunikat jest wyświetlany tylko na stacjach, które mają zainstalowaną drukarkę:</i> <i>TAK - DRUKUJ</i> <i>NIE - NIE DRUKUJ</i>
REMOVE THE FITTINGS FROM THE CAR AND PRESS OK TO RECOVER THE GAS FROM THE PIPES ZDEJMIJ SZYBKOWŁĄCZA Z PRZEWODÓW POJAZDU I WCIŚNIJ OK ABY ROZPOCZĄĆ ODZYSK GAZU Z PRZEWODÓW	<i>Ten komunikat jest wyświetlany za każdym razem, gdy kończy się cykl automatyczny lub cykl przez DB. Zdejmij złączki z samochodu i naciśnij OK, aby odzyskać gaz pozostały w przewodach HP i LP.</i>

6.10 TYPowe USTERKI

Podczas weryfikacji i usuwania usterek należy przestrzegać WSZYSTKICH ŚRODKÓW BEZPIECZEŃSTWA opisanych w rozdziale 2.

USTERKA	ZALECENIA
Ogólne usterki	
Urządzenie nie włącza się po naciśnięciu włącznika zasilania	Sprawdź bezpiecznik sieciowy (zainstalowany w gnieździe wejściowym) Sprawdź przewód zasilający Wymień włącznik zasilania
Przełącznik zasilania działa, ale wyświetlacz pozostaje wyłączony	Sprawdź połączenia płyty Zaktualizuj oprogramowanie przez USB * Wymień płytę zasilania * Wymień płytę CPU *
Urządzenie działa, ale nie przyjmuje żadnych poleceń z klawiatury ani z ekranu dotykowego	Wymień płytę wyświetlacza * Wymień kabel połączeniowy wyświetlacza * Wymień klawiaturę *
Błędy wagi	
Maszyna nie wskazuje wagi gazu podczas rozruchu, chociaż jest on w butli	Sprawdź wagę gazu pod kątem przeszkód Wymień czujnik wagi *
Maszyna nie wskazuje ciężaru odzyskanego gazu podczas odzyskiwania	Sprawdź wagę gazu pod kątem przeszkód Sprawdź, czy zawory są otwarte
Błędy wyświetlania	
Wyświetlacz pokazuje nieznane znaki	Zaktualizuj oprogramowanie *
Awarie	
Po uruchomieniu maszyna pomija odzyskiwanie i natychmiast wchodzi w fazę próżni	Zaktualizuj oprogramowanie *
Rozpoczyna się odzyskiwanie, ale gazu nie jest odzyskiwany	Sprawdź połączenie elektrozaworu odzysku Sprawdź, czy zawory są otwarte Wymień elektrozawór ODZYSKU * Wymień płytę CPU * Wymień sprężarkę *
Faza napełniania wtryskuje znacznie więcej oleju niż ustawiono	Sprawdź wagę oleju pod kątem przeszkód Sprawdź kalibrację wagi oleju *
Faza próżniowa nie działa	Sprawdź elektrozawór próżniowy * Sprawdź, czy przełącznik pompy jest ustawiony w pozycji ON Wymień elektrozawór PRÓŻNI * Wymień pompę próżniową *
Pas grzewczy nie działa	Wymień pas grzewczy

* SKONTAKTUJ SIĘ Z SERWISEM POMOCY TECHNICZNEJ PRODUCENTA.

7 KONSERWACJA

! WSZYSTKIE OPERACJE KONSERWACJI MUSZĄ BYĆ REALIZOWANE Z WYŁĄCZONYM URZĄDZENIEM.

7.1 RODZAJ I CZĘSTOTLIWOŚĆ PRZEGLĄDÓW

Aby urządzenie było w pełni wydajne, należy przestrzegać podanych czasów konserwacji.

! NIEZGODNOŚĆ Z ZALECENIAMI ZWALNIA PRODUCENTA Z ODPOWIEDZIALNOŚCI GWARANCYJNEJ.

1 TYDZIEŃ po uruchomieniu, sprawdź:

- Śruby są prawidłowo dokręcone;
- Przewody są prawidłowo dokręcone;
- Poziom oleju w pompie próżniowej.

CO 6 MIESIĘCY LUB ZGODNIE ZE WSKAZANIAMI STACJI sprawdź:

- Śruby są prawidłowo dokręcone;
- Przewody są prawidłowo dokręcone;
- Integralność połączenia przewodów;
- Poziom oleju i jego stan w pompie;
- Wymień filtr osuszacz *;
- Sprawdź kalibrację wagi;
- Sprawdź wycieki.

→ **UWAGA!** Płynów nie wolno rozpraszać w środowisku; są to odpady specjalne i jako takie należy je utylizować zgodnie z obowiązującymi normami.

→ **UWAGA!** Filtr nie może być rozproszony w środowisku; są to odpady specjalne i jako takie należy je utylizować zgodnie z obowiązującymi normami.

7.2 OPRÓŻNIANIE POJEMNIKA NA PRZEPRACOWANY OLEJ

Gdy poziom oleju przekroczy 200 ml, należy opróżnić pojemnik na zużyty olej. Ostrożnie odłączyć pojemnik na zużyty olej bez zwiększania obciążenia na wadze. Odkręć pojemnik, trzymając zawór w miejscu i opróżnij go do odpowiedniego pojemnika na odpad olejowy. Ponownie podłącz pojemnik, zawsze utrzymując zatyczkę na miejscu i ostrożnie wkładając ją do złącza bez naciskania wagi.

UWAGA. Aby uniknąć uszkodzenia wagi oleju, nigdy nie naciskaj jej w górę ani w dół.

7.3 WYMIANA PAPIERU W DRUKARCE

Używaj papieru termicznego o następujących specyfikacjach:

Szerokość papieru 57 mm

Maksymalna średnica rolki papieru 38 mm

8 INSTRUKCJE DODATKOWE

8.1 WYŁĄCZNIEM I ZŁOMOWANIE URZĄDZENIA

Zgodnie z dyrektywą 2012/19/WE maszyny nie można wyrzucać wraz z odpadami komunalnymi, jednak obowiązkowe jest dostarczenie jej do specjalistycznego centrum w celu selektywnej zbiórki i unieszkodliwiania odpadów WEEE (odpady sprzętu elektrycznego i elektronicznego) lub można ponownie dostarczyć do dostawcy, jeśli zostanie zakupione nowe urządzenie. Prawo przewiduje sankcje dla każdego, kto wyrzuca odpady WEEE do środowiska. Odpady WEEE, jeżeli zostały wyrzucone do środowiska lub niewłaściwie utylizowane, mogą uwalniać niebezpieczne substancje dla środowiska i zdrowia ludzi.

8.2 UTYLIZACJA BATERII

Urządzenie wykorzystuje elektroniczną płytę z akumulatorem niklowo-wodorkowym (NiMH), dlatego pod koniec okresu użytkowania należy ją usunąć przez specjalistyczny personel odpowiedzialny za demontaż urządzenia.

9 CZĘŚCI ZAMIENNE

9.1 POSTANOWIENIA OGÓLNE

Należy używać wyłącznie **ORYGINALNYCH CZĘŚCI ZAMIENNYCH**.

Zastosowanie nieoryginalnych części zamiennych prowadzi do natychmiastowego zawieszenia gwarancji. Producent nie ponosi żadnej odpowiedzialności za bezpieczeństwo maszyny w razie wypadku.

Producent udostępnia klientowi i jego zespołowi techników listę części niezbędnych do obsługi i konserwacji maszyny.

Aby zamówić część zamienną, należy skorzystać z załączonego poniżej formularza, który należy dokładnie wypełnić.

Zamówienia należy kierować na adres:

<p><u>PRODUCENT:</u></p> <p>Top Auto S.r.l. Viale del Lavoro 40 – 37030 Colognola ai Colli (VR) – Italy</p>	<p><u>DYSTRUBUTOR:</u></p> <p>Inter-Team sp. z o.o Ul.Daniszewska 4 , 03-230 Warszawa Polska tel. +48 22 290 22 27 www.inter-team.com.pl</p>
---	--

9.2 FORMULARZ ZAPYTANIA O CZĘŚCI ZAMIENNE

Poniższa strona zawiera formularz do zamówienia części zamiennych.

Jeśli części zamienne są wymagane lub konieczna jest wycenę części zamiennych, zalecamy kserokopię formularza i wypełnienie każdej części.

Wypełniony szczegółowo formularz zapewni szybką reakcję centrum wsparcia technicznego producenta.

SPARE PARTS REQUEST FORM / FORMULARZ ZAMÓWIENIA/WYCENY CZĘŚCI	
CLIENT / KLIENT:	
MACHINE / MASZYNA:	SERIAL NO / NR SERYJNY:
YEAR OF MANUFACTURE / ROK PRODUKCJI:	
DELIVERY ADDRESS / ADRES DOSTAWY:	
TEL:	E-MAIL:

DRAWING NO. NR RYSUNKU	POS POZYCJA	CODE – DESCRIPTION KOD - OPIS	QUANTITY ILOŚĆ

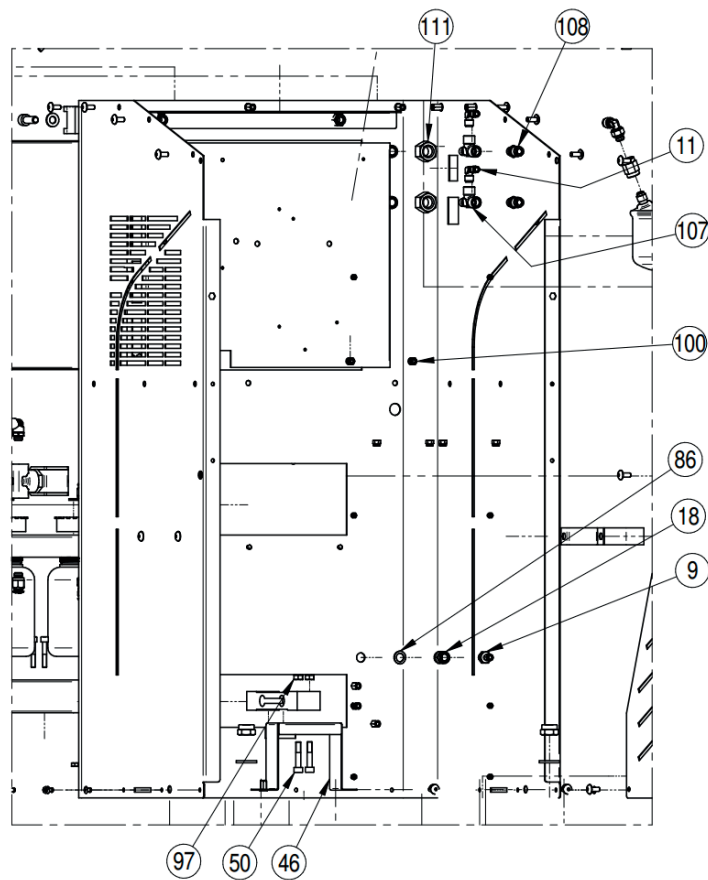

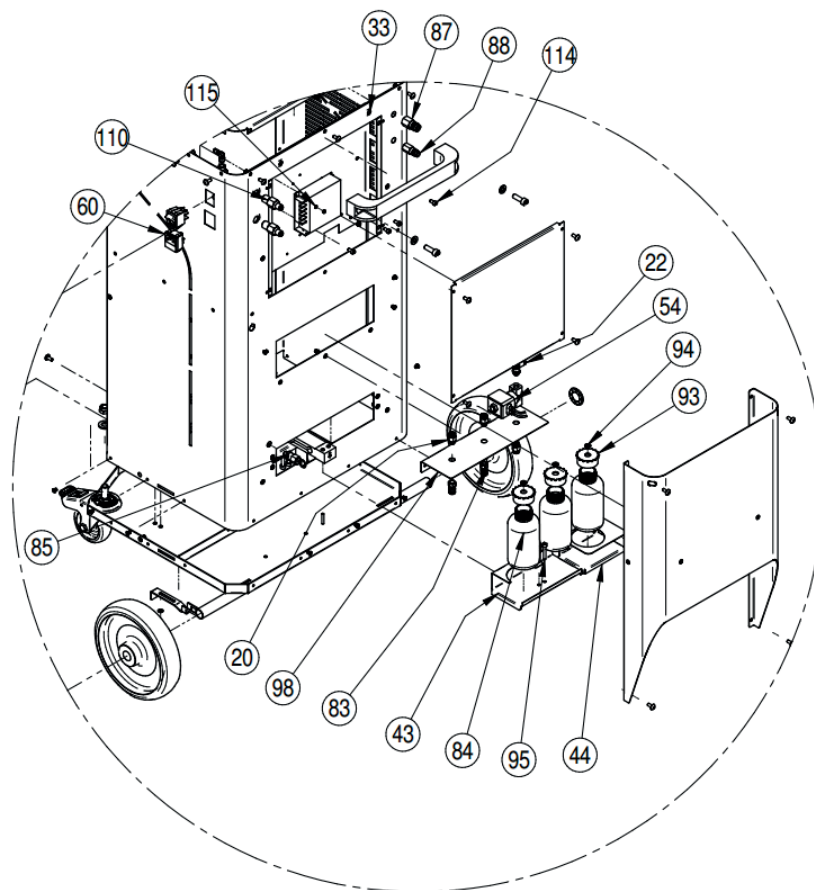

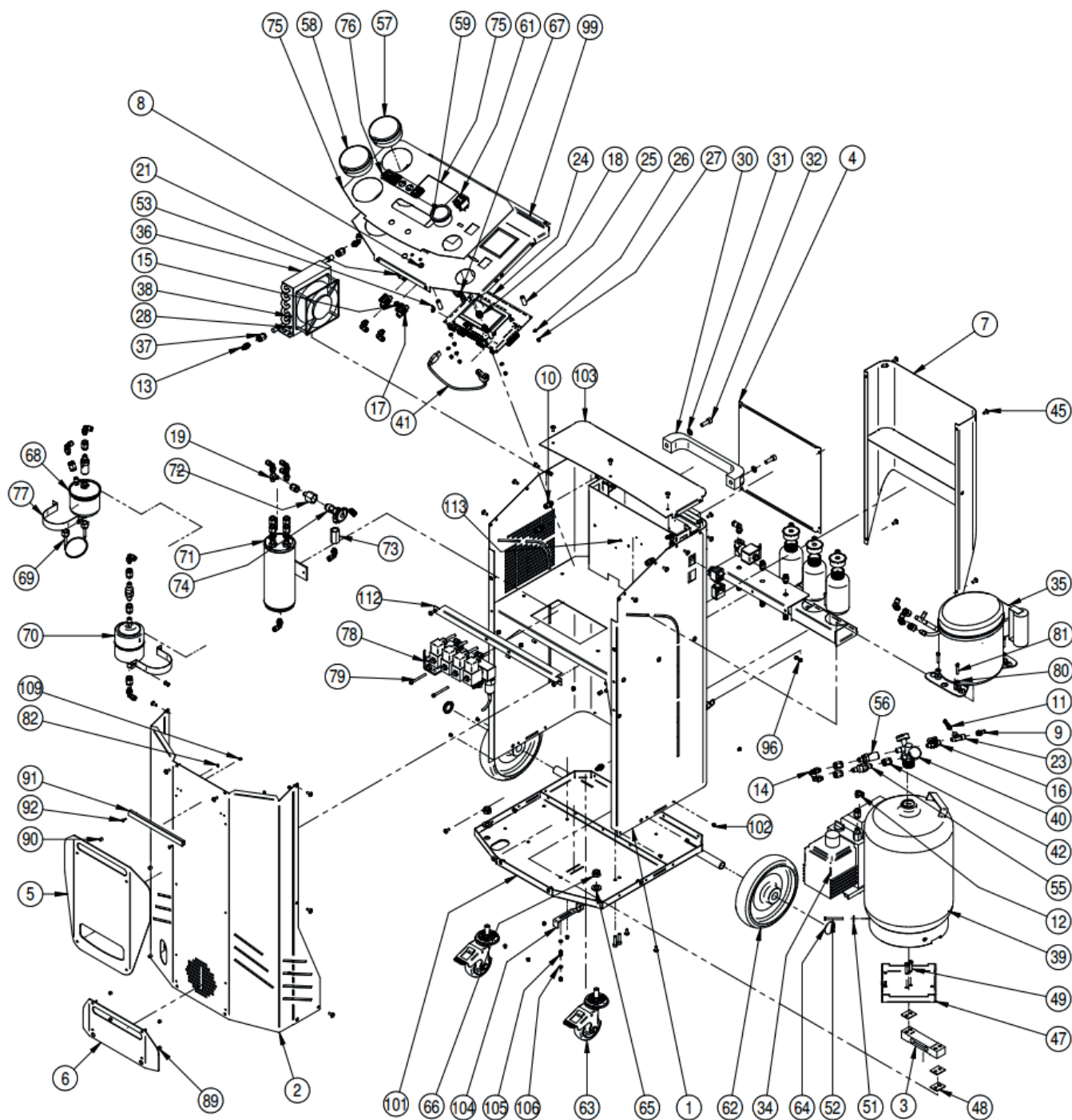

115	ROND - M3 - DIN 433 - Ø13.2 x Øe6 x 0.5	RONDELLA UNI 6592 DIN 433 - De=6 Di=3.2 Sp.0.5	Acciaio	2
114	VITEUNI5931_M5X10	VITE M5 X 10 UNI 5931	ACC. CL. 8.8	4
113	TA773015-04	CARPENTERIA POSTERIORE CLIMA 401 Rev.04		1
112	TA773088	STAFFA BLOCCO ELETTROVALVOLE 401/601	S235JR	1
111	DADOM14_EN2432	DADO M14 EN 24032	ACC. CL. 6S	2
110	RR0106-A2	ADATTATORE 1/4 SAE - 1/8 G	.Ottone / Brass	2
109	DADO M3 - 7040	Dadi esagonali autobloccanti ISO 7040 - M3 - 10	Acciaio	8
108	010000003	RACCORDO DIRITTO MASCHIO CONICO		2
107	6245000440200A	RACCORDO A T MASCHIO LATERALE 1/8		2
106	RONDM5	RONDELLA UNI 6592 D=5,3x10	aluminum	2
105	TA773085	molla a compressione Øe9.2 Lox12 dx1.2 nx4	Acciaio per molle	1
104	TA773084	STAFFA BLOCCO CELLA DI CARICO	S235JR	1
103	TA645011-01	PIANO SUPERIORE Rev.04 - RR401		1
102	Rivetto_pc_4x10	RIVETTO IN ACCIAIO 4 x10	Acciaio	21
101	TA701037-01	BASAMENTO CLIMA RR401/601 Rev. 04/03		1
100	DADOM5_UNI7473	DADO M5 UNI 7473	ACC. CL. S6	7
99	TA645010-01	PLANCIA PIEGATO 401 Rev.04		1
98	TA773017-02	STAFFA RIPIANO POSTERIORE RR401/601 Rev.04/03	S 235 JR	1
97	DADOM6_EN2432	DADO M6 EN 24032	ACCIAIO CL. 8.8	2
96	Dado_M5	DADO M5 UNI 5588	ACCIAIO CL.6S	2
95	VITEUNI5931_M5X30	VITE M5 X 30 UNI 5931	aluminum	2
94	Rond-KDR05-Ø16-Øe11-h2	PASSAPARETE CLIMA Ø16	Plastica nero	3
93	RR0134-TAPPO	TAPPO PER BOTTIGLIA	PLASTICA	3
92	VITEUNI7045_M3X10	VITE TESTA BOMBATA INT.CROCE M3X6 UNI 7045	Acciaio	2
91	TA660007	SUPPORTO + STRISCIA LED	.Alluminio / Aluminium - EN AW 6082	1
90	Rond-KDR05-Ø13.6-Øe7-h7	DISTANZIALE SCUDO SUPERIORE	Plastica nero	4
89	Rond-KDR05-Ø13.6-Øe7-h5	DISTANZIALE SCUDO INFERIORE	Plastica nero	4
88	RR0146	Attacco retro stazione per tubi a riposo - R134a LP - 1/8" F - 1/16" F - 0RC429CR000	.Ottone / Brass	1
87	RR0145	Attacco retro stazione per tubi a riposo - R134a HP - 1/8" F - 1/16" F - 0RC428CR000	.Ottone / Brass	1
86	RONDM10DIN7980-01	RONDELLA DIN 7980 D=10,2X16.1	ACCIAIO	1
85	RR0124	VALVOLA DI SICUREZZA 1/8" - 0RC022CR000	.Ottone / Brass	1
84	RR0134	HERMETIC OIL BOTTLE 250 cl FOR NEW OIL - NABP0025STC00	PVC	3
83	5003000002	RACCORDO AUTOMATICO FEMMINA 1/8 Ø 6mm		2
82	Dado_M3	DADO M3 UNI 5588	ACCIAIO CL.6S	4
81	VITEUNI5931_M5X25	VITE M5 X 25 UNI 5931	ACC. CL. 8.8	4
80	RONDM6	RONDELLA UNI 6592 D=6,4x12	ACCIAIO	4
79	VITEUNI5931_M5X50	VITE M5 X 45 UNI 5931	aluminum	2
78	TA601002	BLOCCO ELETTROVALVOLA ASSEMBLATO		1
77	TA733043	STAFFA PORTA SEPARATORE OLIO COMPRESSORE - RR0169		2
76	TA750036	ADESIVO TASTIERA		1
75	RR0110	RIVESTIMENTO PLANCIA POLICARBONATO RR401	Policarbonato	1
74	0RR014CR000	VALVOLA AD ESPANSIONE 1/2" X 3/8"	Ottone, ottone giallo	1
73	TA770038-01	RACCORDO RID 3.8F-1/8F (RR0220-B)	Ottone, ottone giallo	1
72	TA770037	RACCORDO RID 1/2F-1/4M SAE (RR0220-A)	Ottone, ottone giallo	1
71	0AA018CR000	EVAPORATORE LUNGO 1/4" SAE M - 1/8" F	.S235JR	1
70	RR0123	FILTRO DEIDRATATORE DANFOSS - 0AA025CR000	.S235JR	1
69	RR0176	CAPILLARE IN RAME MT.2 - 0RR012CR000	Rame	1
68	RR0175	SEPARATORE OLIO COMPRESSORE 1/4" SAE	.S235JR	1
67	0111500002	RACCORDO A L ORIENTABILE MASCHIO CILINDRICO D. 6 mm		2
66	DADOM12_UNI7473	DADO AUTOFRENANTE M12 EN 7473	ACCIAIO CL. 6S	2
65	RONDM12	RONDELLA UNI 6592 D=13X24	Acciaio/STEEL	2
64	CAPP-20	TAPPO SERIE CAPP Ø20 Øe=36 H=10.5	S355JR	2
63	RUO-80-12-114+F	RUOTA Ø80 CON FRENO H=108 M12	Acciaio	2
62	RUOTA-DB200	RUOTA DB200 - Øe=200 SP.45 Øi=20 (RES RUOTE)	Plastica ABS, impatto alto	2
61	RR0147	401 INT.BIPO. LUM. TR/CN B19 - ON/OFF SWITCH - 401011506	ABS	2
60	RR0173	303PF-JR101 SPINA S.I 10A-250V-2P+T/48 - 9JEJR1011FS	ABS	1
59	RR0128	INTERNAL TANK MANOMETER Nava - 105A11802500	ABS	1
58	RR0127	LP MANOMETER Nava in classe 1,0 - 108S11801606	ABS	1
57	RR0126	HP MANOMETER NAVA in classe 1,0 - 108S11803406	ABS	1
56	RR0222	VALVOLA UNIDIREZIONALE MF 1/4 X A/C - 0RR026CR000	.Ottone / Brass	2
55	RR0221	VALVOLA UNID.MM 1/4 X A/C - 0RR060CR000	.Ottone / Brass	2
54	RR0140	Elettrovalvola Parker 1/8 gas F/F con filtro SCARICO OLIO -0EC056CR000	.Ottone / Brass	1
53	824-PTFC101B1A0	Sensore di temperatura (RR0115)	PVC	1
52	VITEUNI5737_M5X45	VITE M5X45 EN 24016	CL 8,8	1
51	RONDM5-UNI6593-5.5X15X1.6	RONDELLA UNI 6593 Øi=6.6 Øe=24 Sp.2	AISI 304	1
50	VITEUNI5931_M6X30	VITE M6 X 30 UNI 5931	Acciaio	2
49	VITEUNI5931_M6X25	VITE M6 X 25 UNI 5931	ACC. CL. 8.8	4
48	TA765095-01	PIASTRINA SPESSORE CON 2 FORI ZINCATA (RR0101 - Z)	LAMIERA ZINCATA	3
47	TA725074-02	PIATTO BILANCIA ZINCATO CON INSERTI ESA M5 (RR100-Z)		1
46	TA733044-01	SUPPORTO CELLA OLIO NUOVO CON INSERTI CIL M5 (NT007TOP)		1
45	7380M5X12	VITE UNI-ISO 7380 M5X12	AISI 304	40
44	TA765094	PORTA BICCHIERE (NT004TOP)	S235JR	1
43	TA765093-01	Porta bicchieri (NT003TOP)	S235JR	1
42	TA750030	MANICOTTO F-F 1/4" SAE OTTONE (RR0211-O)	AISI 304	2
41	RR0148	Prolunga USB (RR0148)	PP	1
40	RR0139-1	GRUPPO MANIFOLD A/C E. LEVEL 2013 (0MN055CR000)	FERRO	1

39	RR0139-01	INTERNAL TANK 12 LT CERTIFIED (51081059P)	AISI 304	1
38	VITEUNI5737_M4X12	VITE M4X12 EN 24016	CL 8,8	2
37	TA750029	MANICOTTO F 1/8" SAE - F 1/4" SAE OTTONE (RR0211-O)	AISI 304	16
36	RR0121	CONDESATORE CON VENTOLA A7C (cod. form. 0CO010CR000)	ALLUMINIO	1
35	RR0117	ZMC 9CC (0MT092CR00)	Fe 360	1
34	RR0116	POMPA A VUOTO 4 CFM (0MT089CR000)		1
33	DADOM8_UNI7473_J	DADO AUTOFRENANTE M8 EN 7474 (INOX)	INOX	2
32	VITEUNI5931_M8X25	VITE M8 X 25 UNI 5931	ACCIAIO CL.8.8	2
31	RONDM8	RONDELLA UNI 6592 D=8,4X16	ACCIAIO	2
30	MAN-235	MANIGLIA NERA I-235 F. Ø10.5 (B224235.TG10.50 1 PP)	Plastica ABS, impatto alto	1
29*	LRS-35-24	24V BOARD POWER SUPPLY ALIMENTATORE (LRS-35-24)	ACCIAIO ZINCATO	1
28	RONDM4	RONDELLA UNI 6592 D=4,3x9	ACCIAIO	6
27	DADOM4_UNI7473	DADO M4 UNI 7473	ACC. CL. 6S	12
26	RONDM4TEF		TEFLON BIANCO	4
25	TA751026	DISTANZIALE SCHEDA	PVC	4
24	AA13001	KIT Scheda RR TOP (AA13001)	PVC	1
23	0405000010200A	Raccordo a "T" M-F-F 1/8"	Acciaio	1
22	5011600008	Raccordo automatico maschio 1/8 90° Ø 6mm	Acciaio	1
21	5011600003	Raccordo automatico maschio 1/8 90° Ø 4mm	Acciaio	2
20	5002000003	Raccordo automatico maschio 1/8 dritto Ø 6mm	Acciaio	3
19	05000000102NB	RACCORDO A L MASCHIO DN 1/8" (05000000102NB)	ACCIAIO ZINCATO	1
18	03000000102NB	MANICOTTO DN 1/8" (03000000102NB)	ACCIAIO ZINCATO	4
17	RR0143	LOW PRESSURE TAP (BLUE) M1/4" - F1/4"	Acciaio	1
16	RR0142	HIGH PRESSURE TAP (RED) M1/4" - F1/4"	Acciaio	2
15	301500001	TAPPO MASCHIO CILINDRICO ESAGONO INCASSATO CON O-RING NBR DN 1/8" (301500001)	ACCIAIO ZINCATO	1
14	0111500006	Raccordo a calzamento maschio 1/8 90° Ø 4mm	Acciaio	1
13	0111500001	RACCORDO A L ORIENTABILE MASCHIO CILINDRICO Ø6/4 - 1/8"	Acciaio	16
12	0110000003	Raccorodo a L maschio conico 1/8 Ø 6mm	Acciaio	1
11	0110000001	Raccorodo a L maschio conico 1/8 Ø 4mm	Acciaio	3
10	0102000003	Raccordo a calzamento maschio 1/8 dritto Ø 6mm	Acciaio	2
9	0102000001	Raccordo a calzamento maschio 1/8 dritto Ø 4mm	Acciaio	3
8	060470011AK00A	TAPS BLOCK (WITHOUT TAPS)	Alluminio, 1060	1
7	TA702008-03	CARTER POSTERIORE RR401/RR601 Rev.04/03		1
6	TA733004	SCUDO INFERIORE CLIMA		1
5	TA733005	SCUDO SUPERIORE RR 401		1
4	TA765032-02	PANNELLO CHIUSURA SCHEDE	FERRO SP 10/10	1
3	cella di carico	CELLA DI CARICO	Aluminum, 6061-T6	2
2	TA756013-01	FRONTALE MACCHINA 401 Rev.04	S 235 JR	1
1	TA605011	CORPO MACCHINA 401 Rev. 04		1
POS.	CODICE	DESCRIZIONE	MATERIALE	Q.TA'

10 KARTA PRZEGLĄDÓW TECHNICZNYCH

DATA : LICZBA CYKLI:.....

Czynności serwisowe

Wymiana oleju sprężarki Wymiana filtrów Przegląd ogólny

Inne prace:

DATA : LICZBA CYKLI:.....

Czynności serwisowe

Wymiana oleju sprężarki Wymiana filtrów Przegląd ogólny

Inne prace:

DATA : LICZBA CYKLI:.....

Czynności serwisowe

Wymiana oleju sprężarki Wymiana filtrów Przegląd ogólny

Inne prace:

DATA : LICZBA CYKLI:.....

Czynności serwisowe

Wymiana oleju sprężarki Wymiana filtrów Przegląd ogólny

Inne prace:

DATA : LICZBA CYKLI:.....

Czynności serwisowe

Wymiana oleju sprężarki Wymiana filtrów Przegląd ogólny

Inne prace:



**DICHIARAZIONE DI CONFORMITÀ
DECLARATION OF CONFORMITY
KONFORMITÄT SERKLÄRUNG
DÉCLARATION DE CONFORMITÉ
DECLARACIÓN DE CONFORMIDAD
DEKLARACJA ZGODNOŚCI**



Top Auto S.r.l.

Viale del Lavoro 40 – 37030 Colognola ai Colli (VR) - Italy
Telephone 045/6170025 Fax 045/6152493
(Manufacturer who has drafted and filed the Technical Folder)
(Producent i podmiot odpowiedzialny za przechowywanie dokumentacji technicznej)

**DECLARES UNDER ITS RESPONSABILITY THAT THE NEW MACHINE:
DEKLARUJE Z PEŁNĄ ODPOWIEDZIALNOŚCIĄ, ŻE MASZYNA**

	SERIAL NO. NR SERYJNY	YEAR OF MANUFACTURE: ROK PRODUKCJI:
EVO700.R1234yf		

**COMPLIES WITH THE FOLLOWING DIRECTIVES:
JEST ZGODNA Z NASTĘPUJĄCYMI DYREKTYWAMI:**

Machinery Directive 2006/42/EC Dyrektywa maszynowa 2006/42/WE
Directive 2006/95/EC and Subsequent Amendments Dyrektywa 2006/95/WE i zmiany kolejne
Directive 2004/108/EC and Subsequent Amendments Dyrektywa 2004/108/WE I zmiany kolejne

Colognola ai Colli, on
27 / 04 / 2020

The Legal Representative
Marco F. 



ITANS

ALL NEEDED SERVICES

**Wyłączny Dystrybutor:
INTER-TEAM SP. Z O.O.**

Ul. Daniszewska 4 , 03-230 Warszawa
Polska

tel. +48 22 290 22 27

www.inter-team.com.pl